

Lirika

Type SUP041E

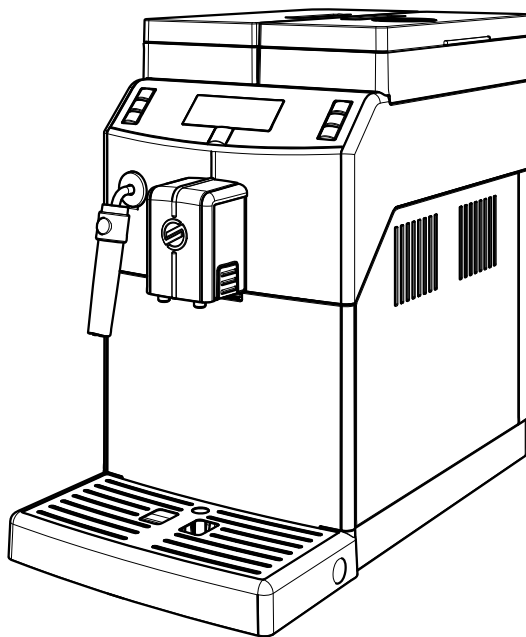

使用說明書

請在使用咖啡機之前仔細閱讀本說明書。

TWN

26

CE

 **Saeco**

1

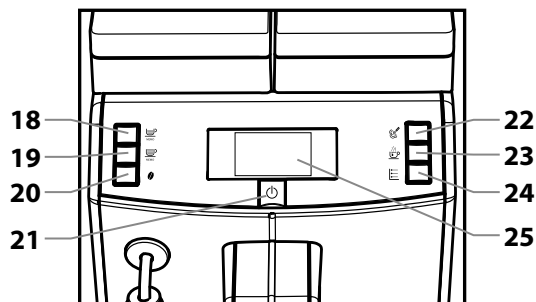
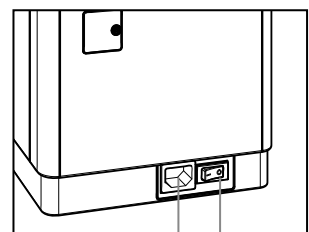
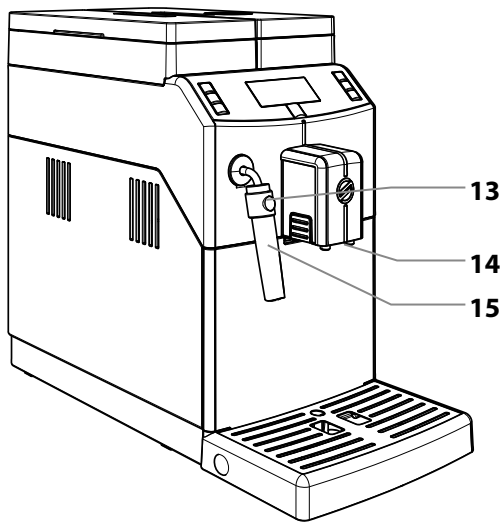
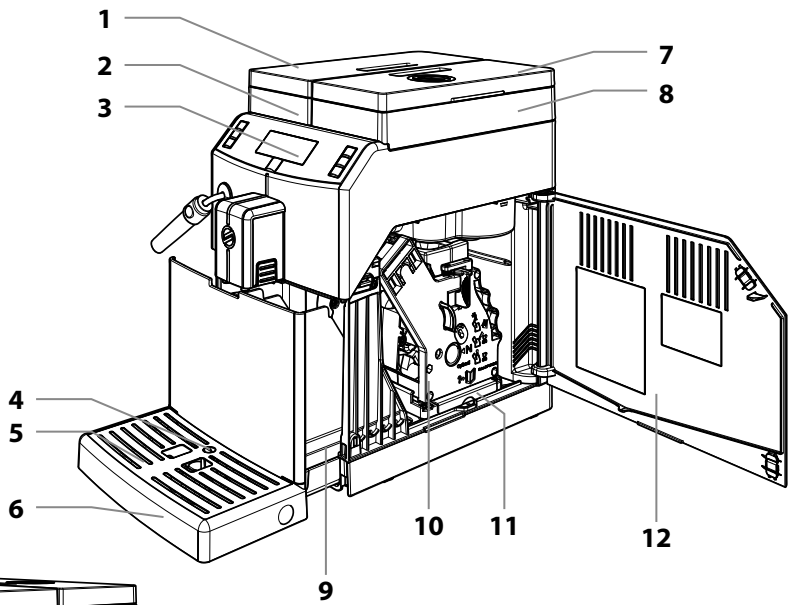

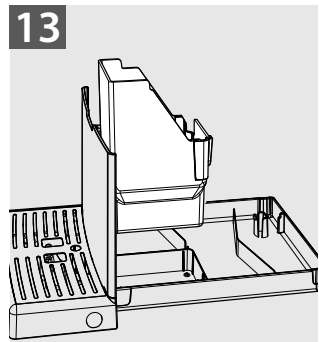
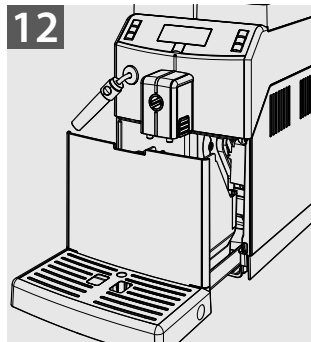
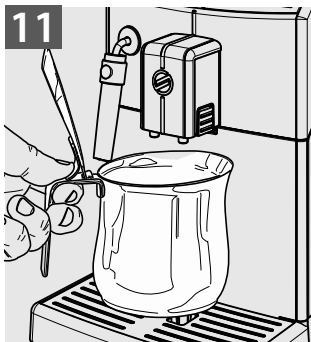
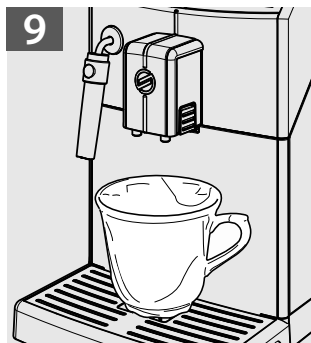
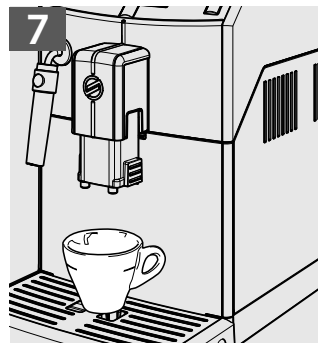
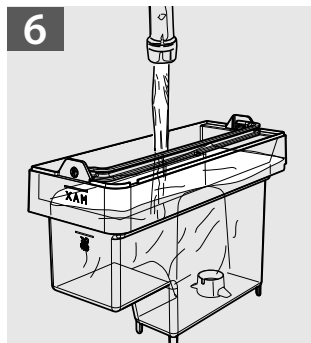
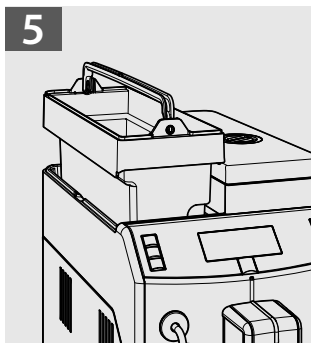
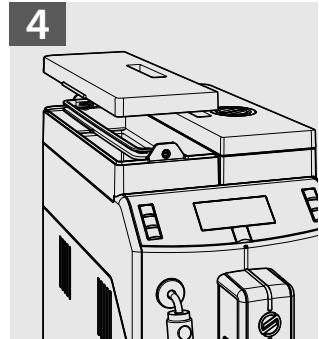
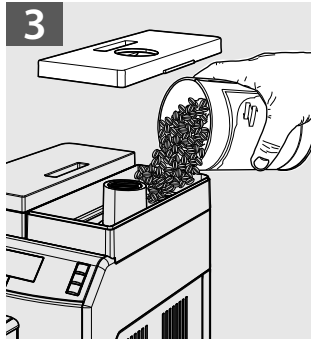
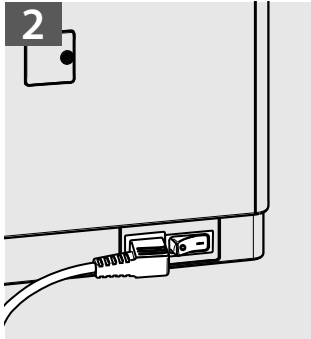

安全說明



切勿讓咖啡機的任何電子零件碰觸到水：可能造成短路危險！熱水和蒸汽可能造成燙傷！

設計用途

此咖啡機僅限小型辦公室/機構使用。

身體、精神、感官存在缺陷或經驗不足者（包括兒童），除非由負責其安全的人監督，或接受該人指導，否則均不可使用此咖啡機。

電源

此咖啡機必須由服務提供商按照咖啡機技術規範連接電源。

電源線

若電源線損壞，切勿使用此咖啡機。

如果電源線或插頭損壞，請立即向服務提供商報告。勿將電源線繞過轉角、鋒利邊緣或置於高溫物體上方，且要遠離汽油。不要用電源線牽引或拖拽咖啡機。不要拉扯電源線拔出插頭，或者用潮濕的手或腳觸碰插頭。不要讓電源線從檯面或架面上自由懸掛。

為了他人安全

確保兒童不會將咖啡機或包裝材

料當作玩具。不要將熱水和/或蒸汽沖煮管指向自己或他人。不要徒手觸碰熱水管。務必使用咖啡機附帶的把手或旋鈕。

燙傷危險

不要觸碰熱水管及/或咖啡/飲品龍頭。

防火安全注意事項

發生火災時，請使用二氧化碳 (CO₂) 滅火器。不要使用水或乾粉滅火器。

操作和保養的適當位置

此咖啡機應當由服務提供商根據安裝時有效的安全準則安裝。

此咖啡機只能由服務提供商拆除。

不要在室外使用此咖啡機。

應避免在咖啡機附近放置明火及/或熾熱物體，以免導致咖啡機外殼損壞或融化。不要在溫度可能降至 0°C 或 0°C 以下的地方使用咖啡機。如果咖啡機已處在這樣的環境中，提醒服務提供商，由其進行安全檢查。

清潔

清潔咖啡機之前，電源開關必須切換到 OFF (0) 位置，必須從電源插座上拔出插頭。等待咖啡機冷卻。切勿將咖啡機浸泡在水中！嚴禁擅自改造咖啡機內部零件。不要用噴水的方式清潔咖啡機。



咖啡機及其部件閒置一段時間後必須清潔沖洗。

牛奶的使用（如果有）

必須依製造商原始包裝上所示的指示使用及儲藏牛奶。

我們不接受因使用不適合人類飲用的牛奶的責任。

牛奶必須冷藏，因為高溫會使其變酸 - 這是牛奶的自然特性。因此，Cappuccinatore 每次使用後必須按照本手冊中的說明進行清潔。

為了徹底清洗，摘取並拆卸 Cappuccinatore，然後將其零件放置在洗碗機中（非專業型）。

將零部件放在洗碗機中清洗可能導致 Cappuccinatore 表面失去光澤或圖案褪色，特別是使用腐蝕性清潔劑時。

這種情況屬於正常現象，不會妨礙牛奶沖煮系統的正常使用。

存放咖啡機

若咖啡機長期保持閒置，則應將其關閉，並拔出電源插頭。將咖啡機存放在乾燥且兒童無法取得的地方。防止灰塵與浮土。

修理/保養

遇到故障、損壞或由掉落造成的疑似故障，請立即拔下插頭並通知服務提供商或專業技術人員。

不要試圖操作發生故障的咖啡機。只有服務提供商及/或技術人員才可以對此咖啡機進行檢修或維修。

目錄

1 常規信息	7	9 安裝	22
1.1 咖啡機設計用途.....	7	9.1 安全說明.....	22
1.2 如何閱讀本手冊.....	7	9.2 停止功能.....	22
1.3 如果使用該等使用說明書.....	7	9.3 附件清單.....	23
1.4 咖啡機識別.....	7	9.4 裝配現場.....	24
1.5 技術規格.....	8	9.5 包裝的處置.....	24
1.6 剩餘危險.....	8	9.6 水箱注水.....	24
2 咖啡機部件	8	9.7 向咖啡豆槽加咖啡豆.....	24
2.1 操作面板介紹.....	9	9.8 電源連接.....	25
3 使用咖啡機	9	9.9 打開/關閉咖啡機.....	25
3.1 水箱注水.....	9	9.10 第一次使用 - 長時間閒置後 使用咖啡機.....	25
3.2 向咖啡豆槽加咖啡豆.....	9	9.11 測量和調節水質硬度.....	26
3.3 打開咖啡機.....	10	9.12 「INTENZA+」濾水器.....	26
3.4 預熱與沖洗.....	10	9.13 調整咖啡研磨器.....	28
3.5 沖洗/自動清潔程式.....	10	10 咖啡機程式設定	29
3.6 環保：待機.....	11	10.1 進入程式設定模式.....	29
3.7 調整咖啡龍頭.....	11	10.2 程式設定控制.....	30
3.8 調整香味（咖啡濃度）.....	11	10.3 程式設定選單.....	30
3.9 咖啡沖煮.....	11	10.4 設定 PASSWORD（密碼）.....	32
3.10 調整咖啡研分量.....	12	10.5 設定信用點.....	33
3.11 清潔咖啡粉槽.....	12	11 清潔與保養	34
3.12 釋出蒸汽沖煮卡布奇諾.....	13	11.1 清潔時間間隔.....	34
3.13 排出熱水.....	14	11.2 沖煮系統的潤滑.....	34
4 透過信用點使用咖啡機	14	11.3 除垢.....	35
5 用戶程式設定	14	12 咖啡機處置	38
5.1 咖啡機功能.....	15	13 故障排除	38
5.2 程式設定咖啡機功能.....	15		
6 清潔與保養	16		
6.1 清潔 Pannarello.....	16		
6.2 清潔咖啡粉槽.....	17		
6.3 清潔滴水盤.....	17		
6.4 沖煮系統 - 每周清潔.....	17		
			
7 咖啡機警告	20		
8 搬動與儲藏	22		
8.1 搬動.....	22		
8.2 儲存.....	22		

1 常規信息

1.1 咖啡機設計用途

此咖啡機的用途為：

- 使用咖啡豆自動沖煮咖啡和義式濃縮咖啡；
- 使用透過咖啡龍頭釋出的熱水及/或蒸汽沖煮熱飲品；
- 使用隨附的 Pannarello 及/或 Cappuccinatore 沖煮含奶飲品（如果需要）。

此咖啡機的精巧外觀專為小型辦公室、商業機構及教育機構使用而設計。



重要指示。

使用不當會使各種保固失效，因使用不當而造成財產損失或人身傷害時製造商不承擔任何責任。

使用不當包括以下情況：

- 用於設計用途以外的其他用途，及/或以本手冊描述方法以外的其他方法使用；
- 咖啡機的操作方式，與本手冊的說明不符；
- 私自改動咖啡機部件，及/或更換其安全裝置後使用；
- 在室外使用此咖啡機。

以上情況下應由使用者承擔維修費用。

1.2 如何閱讀本手冊

本手冊中使用多種警告標誌強調不同危險或能力水平。

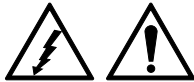

警示三角符號表示，此類說明對於咖啡機用戶的安全至關重要。謹遵此類說明，以免嚴重受傷！

本製品中使用不同警告標誌表示每個用戶的能力。

用戶：



使用此咖啡機沖煮飲品或在本手冊指示需要清洗時清洗此咖啡機的人。不允許用戶執行屬於服務提供商/供應操作員或技術人員能力的操作。檢測到咖啡機故障時，用戶應只與服務提供商聯繫。

服務提供商/供應操作員：



負責咖啡機正常安裝、調試啟動和暫停使用的公司或人員。檢測到咖啡機故障時，服務提供商應請求保養技術人員提供幫助。

技術人員：有資格進行計畫外保養並檢修咖啡機的人員。



技術人員不需明確授權就可以執行本手冊中描述的所有操作。



此警告標誌用於強調尤其重要的資訊，以便確保咖啡機發揮最佳效能。

1.3 如果使用該等使用說明書



本手冊是咖啡機的組成部分之一，應認真閱讀。手冊中包含關於咖啡機安裝、保養和正確使用的資訊。執行任何操作之前一定要參考本手冊。

請將使用說明書放在安全的地方，確保任何可能使用咖啡機的人都能查看本說明書。如果本手冊丟失或損壞，應立即向服務提供商索取一本。如需詳細資訊，或出現本說明中沒有完全涵蓋或有效涵蓋的問題，請聯繫服務提供商。

1.4 咖啡機識別

本咖啡用專用銘牌上的型號名或序列號識別。

銘牌上包含以下資訊：

- 製造商名稱
- CE 標誌
- 咖啡機型號
- 序列號
- 製造年份
- 某些技術規格：
 - 電源電壓（V）；
 - 電源頻率（赫茲）；
 - 能耗（瓦）。



請注意：聯繫服務提供商時，一定要提供本銘牌及上面的咖啡機參數。

1.5 技術規格

技術規格
電源及額定電壓 - 額定功率 參見電器背面的銘牌
咖啡機外殼材料 金屬 - 耐熱塑料
尺寸 (寬 x 高 x 深) 215 x 370 x 429 (毫米)
重量 約 8 千克
電源線長度 1.2 米
水箱容量 2.5 升
咖啡粉槽容量 15 杯量咖啡渣
操作面板 正面
A 聲壓級 小於 70 分貝
泵壓 最高 1.5 兆帕 (15.0 巴)
使用條件 最低溫度：10°C 以上 最高溫度：40°C 以下 最大濕度：低於 95%
安全裝置 熱水器壓力安全閥 安全溫控開關

設計及製造可能因技術改進而發生變化。

1.6 剩餘危險

沖煮出口沒有防止手意外觸碰咖啡、熱飲品或蒸汽的保護裝置。

2 咖啡機部件

i 請注意：「部件鑰匙」包括所有咖啡機型號；請檢查哪一個與您的咖啡機匹配。某些功能不可用。

- 1 水箱蓋
- 2 水箱
- 3 操作面板
- 4 滴水盤滿水浮子
- 5 咖啡杯格柵
- 6 滴水盤
- 7 咖啡豆槽蓋
- 8 咖啡豆槽
- 9 咖啡粉槽
- 10 沖煮系統
- 11 咖啡渣槽
- 12 服務門
- 13 Pannarello 的蒸汽沖煮管 + 橡膠握把
- 14 咖啡龍頭
- 15 Pannarello
- 16 底盤插頭
- 17 ON/OFF (開/關) 按鈕
- 18 「義式濃縮咖啡」按鈕
- 19 「沖煮」按鈕
- 20 「香味」按鈕
- 21 「Stand-by」(待機) 按鈕
- 22 「蒸汽」按鈕
- 23 「熱水」按鈕
- 24 「MENU」(選單) 按鈕
- 25 顯示幕

2.1 操作面板介紹

i 請注意：這裏介紹所有可能的操作。操作模式請參照下列章節。

參照 - 介紹	
18 「義式濃縮咖啡」按鈕	按下該按鈕時，咖啡機沖煮義式濃縮咖啡。
19 「沖煮」按鈕	按下該按鈕時，咖啡機沖煮一杯咖啡。
20 「香味」按鈕	按下該按鈕時，可以選擇沖煮的咖啡的香味。
21 「Stand-by」（待機）按鈕	按下該按鈕時，咖啡機進入待機模式。
22 「蒸汽」按鈕	按下該按鈕時，咖啡機開始釋出蒸汽。
23 「熱水」按鈕	按下該按鈕時，咖啡機釋出熱水。
24 「MENU」（選單）按鈕	當按下此按鈕，可以訪問用戶選單，它允許編程與機器操作有關的特定參數。
25 液晶顯示幕	顯示咖啡機狀態和警報訊號，指引用戶按要求步驟操作咖啡機。

3 使用咖啡機

使用咖啡機之前，檢查水箱和咖啡豆槽是否加滿及咖啡機是否清潔。

3.1 水箱注水

打開咖啡機前，水箱中應加入乾淨的飲用水。

! 警告！咖啡機首次使用之前，應仔細地清洗水箱。僅向水箱中注入乾淨的飲用水。熱水或蘇打水以及其他液體均會導致咖啡機損壞。

- 1 (第 3 頁圖 04) 取下水箱的蓋子。
- 2 (第 3 頁圖 05) 取出水箱；使用內把手將之提起。
- 3 (第 3 頁圖 06) 沖洗並用乾淨的水注滿，不可超過水箱內標示的最大 (MAX) 刻度。
- 4 將水箱插回底座，重新蓋上蓋子。

3.2 向咖啡豆槽加咖啡豆

打開咖啡機之前，檢查咖啡豆槽內有足夠份量的咖啡豆。

! 警告！咖啡豆槽中只可放入咖啡豆。預磨咖啡粉、速溶咖啡粉或其他物品可能損壞咖啡機。

- 1 (第 3 頁圖 03) 取出咖啡豆槽蓋。
- i** 請注意：根據使用咖啡機時所在國家的規定不同，咖啡豆槽可能具有不同的安全系統。

- 2 將咖啡豆緩慢倒入咖啡豆槽。

i 如果沒有插入水箱，請檢查是否有咖啡豆落入水箱粉格。如果有，將其取出以避免發生故障。

- 3 重新蓋上咖啡豆槽蓋。

3.3 打開咖啡機



警告！只能由服務提供商連接電源！

打開咖啡機之前，確保插頭以正式方式插入電源插座內。

1 要打開咖啡機，將咖啡機背面的電源開關移動到「I」（第3頁圖02）。

2 執行過檢查程式後，咖啡機將進入待機模式，且「」按鈕（21）開始閃爍。

3 若要開啟咖啡機，只需按下「」按鈕（21）。

i 請注意：預熱結束後，機器會執行內部迴路沖洗程式。此過程中會有少量水釋出。請等待此程式完成。

3.4 預熱與沖洗

1 啟動時，咖啡機將啟動預熱階段。請等候直至此項程序完成。

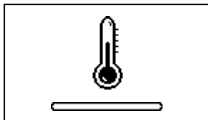

黃色

i 請注意：進度列指示咖啡機正在預熱此系統。

2 預熱結束後，咖啡機將執行內部迴路沖洗程式。



黃色

i 請注意：進度列指示咖啡機正在執行此系統的沖洗程式。

3 此過程中會有少量水從咖啡龍頭釋出。請等待該程式結束。

i 請注意：可按下「」按鈕（18）來停止此程式。

4 完成時，咖啡機已準備就緒。

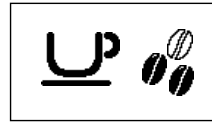

綠色

i 請注意：在首次使用咖啡機或長期閒置不用的情況下，要啟動咖啡機時請聯繫服務提供商。

3.5 沖洗/自動清潔程式

本程式可用乾淨的水沖洗內部咖啡迴路。本程式在以下情況下執行：

- 咖啡機啟動時（熱水器處於冷卻狀態）；
- 迴路上水後（熱水器處於冷卻狀態）；
- 待機準備階段（若至少沖煮過一種含咖啡飲品）；
- 按下「」按鈕（21）之後的關機狀態（若至少沖煮過一種含咖啡飲品）。

此時會釋出少量的水以沖洗並加熱所有咖啡機零件；此階段會出現此圖示。



黃色

請等待該程式自動完成。可按下「」按鈕（18）來停止此釋出過程。

3.6 環保：待機

此咖啡機具有節能設計。閒置 30 分鐘後，咖啡機自動關閉。

i 請注意：

- 若咖啡機曾沖煮咖啡飲品，則會在關機階段執行沖洗程式。
- 可根據您的需求來設定時間（請參閱第 5 頁說明）。

要再次開機，只需按下操作面板上的按鈕（若電源開關位置為「I」）。此時，只有當熱水器在冷卻的狀態下咖啡機才會執行沖洗程式。

3.7 調整咖啡龍頭

市場上的多數咖啡杯可與此咖啡機搭配使用。調整咖啡龍頭的高度，以配合您所使用的杯子大小。

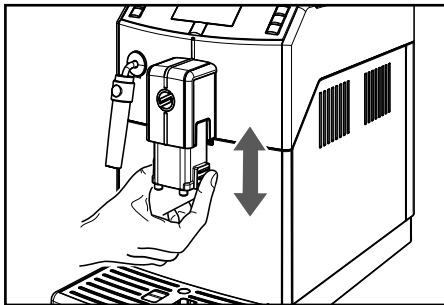

請以手動方式上下移動來調整咖啡龍頭的高度。

下列是我們建議的位置：

- 使用小杯子時（第 3 頁圖 07）；
- 使用大杯子及/或拿鐵瑪奇朵杯時（第 3 頁圖 09）。

在咖啡龍頭下方放置兩個杯子，便可同時沖煮兩杯咖啡（第 3 頁圖 05）。

3.8 調整香味（咖啡濃度）

依據您個人的口味，選擇您喜愛的咖啡混合配方並調整要研磨的咖啡粉量。您亦可選擇預磨咖啡粉功能。

i 請注意：選擇咖啡豆之前必須先作出選擇。

有三種選擇可供使用，請按下 (20) 「☕」按鈕。每按下此按鈕，香味會按照選取的量而改變一級：

☕☕☕ = 少量香味

☕☕☕☕ = 中量香味

☕☕☕☕☕ = 大量香味

3.9 咖啡沖煮

沖煮咖啡時，按下並鬆開：

1 「☕」按鈕 (18) 以沖煮義式濃縮咖啡；隨即顯示以下圖示：



或

「☕」按鈕 (19) 以沖煮咖啡；隨即顯示以下圖示：



然後，沖煮程式啟動：

若要沖煮一杯咖啡，按下一次所需的按鈕。

若要沖煮兩杯咖啡，連續按下兩次所需的按鈕。

i 請注意：若要沖煮兩杯咖啡，咖啡機自動研磨和分配所需的咖啡量。沖煮兩杯咖啡時，咖啡機會自動執行所需的兩輪研磨

及沖煮程式；顯示幕顯示兩杯咖啡圖示。

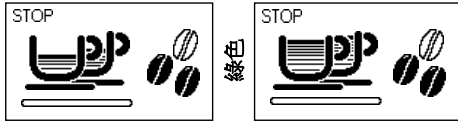

2 預煮程式一完成，咖啡便立即從咖啡龍頭流出。

3 當咖啡量達到設定時，沖煮過程自動停止。但是，可按下「MEMO」按鈕 (18) 來手動停止咖啡沖煮過程。

i 請注意：咖啡機設定為沖煮一杯正宗義式濃縮咖啡。此功能可能會稍微延長沖煮時間，讓濃郁的咖啡香味充分展現。

3.10 調整咖啡研分量

本咖啡機可根據口味及杯子大小調整沖煮咖啡量。

每當「MEMO」按鈕 (18) 或「MEMO」按鈕 (19) 被按下，咖啡機就會沖泡預設的咖啡分量。可為每個按鈕分別設定特殊沖煮量。

以下操作步驟描述「MEMO」按鈕 (18) 的程式設定。

1 將杯子放置在咖啡龍頭下方 (第 3 頁圖 07)。

2 按住「MEMO」按鈕 (18)，直至顯示幕上出現「MEMO」(記憶)圖示，再鬆開按鈕。咖啡機正處於程式設定模式。



咖啡機開始沖煮咖啡。



3 顯示「STOP」(停止)圖示時，到達所需的咖啡量，便隨即按下「MEMO」按鈕 (18)。

「MEMO」按鈕 (18) 現已設定完畢。每次按下該按鈕，咖啡機就會沖煮設定量的義式濃縮咖啡。

i 請注意：要為「MEMO」按鈕 (19) 進行程式設定，應按照一樣的步驟。

達到所需咖啡量後，您應總使用「MEMO」按鈕 (18) 來停止沖煮咖啡，即使您正在為「MEMO」按鈕 (19) 進行程式設定。

3.11 清潔咖啡粉槽

i 請注意：此操作必須在咖啡機開機狀態下執行。

咖啡粉槽達到最大容量時咖啡機有相應指示。

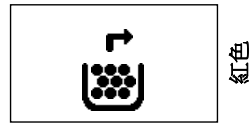

在此情況下，咖啡機不允許沖煮咖啡。為了繼續沖煮咖啡，必須清空咖啡粉槽內的咖啡渣。

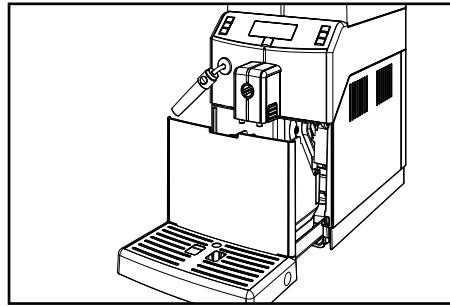

1 確保咖啡龍頭朝上放置 (第 3 頁圖 09)。

2 將 Pannarello 向左轉動。

3 取出滴水盤。

4 (第 3 頁圖 13) 取出咖啡粉槽並將咖啡粉倒入恰當器皿中。

i 請注意：此外還建議清空滴水盤（請參閱第 6.3 節）。

僅當此顯示幕依次顯示以下圖示時：

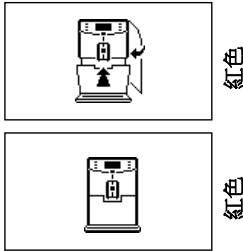

才能將咖啡粉槽插入咖啡機中。插入咖啡粉槽後，顯示幕顯示此圖示：

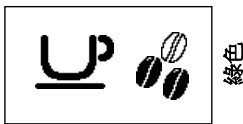

現在咖啡機準備就緒，可以沖煮咖啡。

3.12 釋出蒸汽/沖煮卡布奇諾

本機只須一顆按鈕操作即可輕鬆快速地釋出蒸汽。

⚠ 有燙傷危險！排出熱水前可能會有許熱水濺出。Pannarello 可能會燙。切勿用手直接接觸。只使用適當的防護把手。

i 重要提示：依第 6.1 節中所述清潔 Pannarello。

1 用冷鮮奶填滿器皿的 1/3。

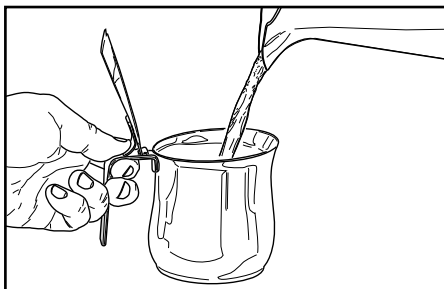

i 請注意：要製作品質良好的卡布奇諾，使用蛋白質含量至少為 3% 的 (~5°C / 41°F) 冷鮮奶。也可以根據個人口味使用全脂奶或脫脂奶。

i 請注意：當您計劃打開咖啡機或沖煮咖啡后立即釋出蒸汽時，可能需要先釋出一些仍存於迴路中的水。要進行此操作，按下「☞」按鈕 (22)，釋出蒸汽幾秒鐘。然後按下「☕」按鈕 (18) 停止釋出。繼續步驟 2。

2 Pannarello 放入盛奶器皿（第 3 頁圖 10）。按下「☞」按鈕 (22)。

3 咖啡機需要時間預加熱。

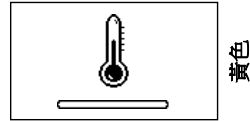

4 完成預加熱後，咖啡機將開始釋出蒸汽。



5 在此階段，發泡所需的鮮奶或者加熱飲品到所需的溫度。

i 請注意：將鮮奶器皿輕柔地左右打轉和上下搖動。

5 若要終止釋出蒸汽過程，只需按下「☕」按鈕 (18)。

i 請注意：按下「☕」按鈕 (18) 數秒後，咖啡機完全停止釋出蒸汽。

3.13 排出熱水

! 有灼傷危險！排出熱水前可能會有些許熱水濺出。Pannarello 裝置可能會燙：不要用手直接接觸。只使用適當的防護把手。

1 在 Pannarello 下方放置一個器皿（第 3 頁圖 10）。

2 按下「」按鈕 (23)，開始釋出熱水。

3 咖啡機需要時間預加熱。

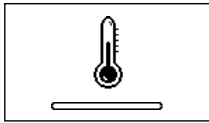

黃色

4 完成預加熱後，咖啡機將開始釋出熱水。



綠色

5 若要終止釋出熱水過程，只需按下「」按鈕 (18)。出水後，請取出包含熱水的器皿。

4 透過信用點使用咖啡機

i 請注意：此選項可以由服務提供商選擇啟用還是停用。

此咖啡機的設計可以透過信用點系統管理咖啡沖煮。沖煮咖啡的杯數取決於服務提供商授權的信用點數量。

沒有信用點就不能沖煮更多杯咖啡。



綠色

當咖啡機中的信用點不足 31 時，圖示「\$」顯示。在此情況下，請與服務提供商聯繫，恢復信用點。

當沒有信用點剩餘時，顯示以下圖示並且咖啡機停止沖煮咖啡。

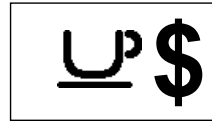

黃色

i 請注意：釋出熱水和蒸汽時不適用於信用點；只要水箱內有水就可以進行以上操作。

每個服務提供商可以自主決定如何管理使用咖啡機所需的信用點的授權和充值。

5 用戶程式設定

設定特定的機器參數改善所期待的飲品沖煮操作並更好地管理機器操作。

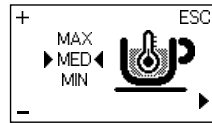

1 按下「」按鈕 (24) 進入機器主選單。



黃色

第一個屏幕出現，可以改變咖啡沖煮溫度。

在程式設定階段，這些按鈕改變其功能：

- 「」按鈕 (18) = (+) 增加數值
- 「」按鈕 (20) = (-) 減少數值
- 「」按鈕 (24) = (▶ or 「OK」 (確定))

選擇或確認

- 「」按鈕 (22) = (ESC) 退出或取消

5.1 咖啡機功能

可以設定下列參數：

咖啡溫度

該功能可調整咖啡沖煮溫度。

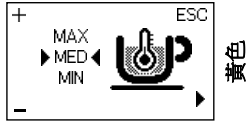

計時器 (待機)

此功能會調整從最後一次沖煮后到進入待機狀態的消耗時間。

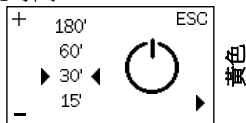

對比度

該功能可調整顯示幕的對比度，以便能更清楚地查看訊息。

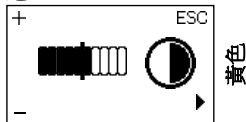

5.2 程式設定咖啡機功能

該範例，顯示如何對顯示幕對比度程式設定。變更其他功能的方式相同。

程式設定選單只在機器開啟並顯示此畫面時才可使用。

1 按下「☰」按鈕 (24) 進入程式設定模式。

2 隨即出現主屏幕。

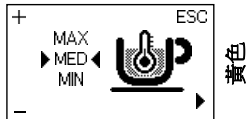

3 按下「☰」按鈕 (24) 捲動功能頁面，直到顯示對比度功能。

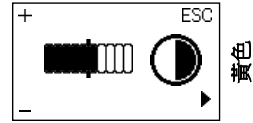

4 按下「☰」(18) 和「●」按鈕 (20) 增加或減少功能的值。

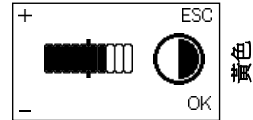

5 變更顯示幕值時，就會出現「OK」(確定) 訊息。按下「☰」按鈕 (24) 確認變更。

6 按下「☰」按鈕 (22) 退出程式設定模式。

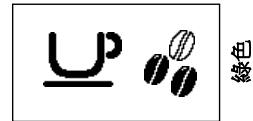

i 請注意：若使用者於 3 分鐘內沒有按下任何按鈕，機器將自動退出程式設定模式。不會保存已改變卻未經確認的值。

6 清潔與保養

由於此咖啡機的零件在一般使用情況下，會接觸到水及咖啡，因此定期清潔咖啡機是很重要的。

若忽略定期清潔咖啡機，將最終導致其無法正常運作，而此類維修不列入保固範圍內。

警告。 進行保養及/或清潔操作之前，先關閉咖啡機、拔掉電源並等其冷卻。

如果未作另行規定，不可拆零件及咖啡機本身必須用非磨砂海綿和濕布蘸涼水或溫水清潔。

- 只可在咖啡機冷卻並拔出電源線後，方可清潔咖啡機。
- 請使用潮濕的軟布清潔咖啡機。
- 不要使用直接噴射的水流。
- 不要將咖啡機浸泡在水中，或將其任何零件置於洗碗機中。
- 清潔時不要使用尖銳物品或苛性化學產品（溶劑）。
- 不要用微波爐及/或標準烤箱烘乾咖啡機及/或其零件。
- 所有需要清洗的零件均很容易取下，因此不需要任何工具。
- 定期保養清潔可以使咖啡機長時間保持良好狀態，確定咖啡機符合基本衛生標準。

警告。 任何情況下咖啡機及其零件均應每周清洗。

i 咖啡機及其零件閒置一段時間後應清潔沖洗。

6.1 清潔 Pannarello

警告。 執行本操作之前，務必確定沖煮管已冷卻：有燙傷危險！

每日清潔

重要的是，每天或每次使用 Pannarello 後清洗它，以保持衛生，並確保完美的牛奶泡沫濃度。

發泡鮮奶后，必須向器皿中釋出少量熱水。

取下 Pannarello 的外部零件并用溫水清洗。

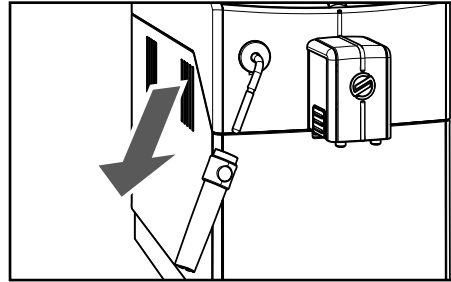

每週清潔

每週清洗必須更徹底，您必須拆下 Pannarello 的所有零件。

需要執行以下清潔操作：

1 除下 Pannarello 的外部零件。使用溫水清洗。

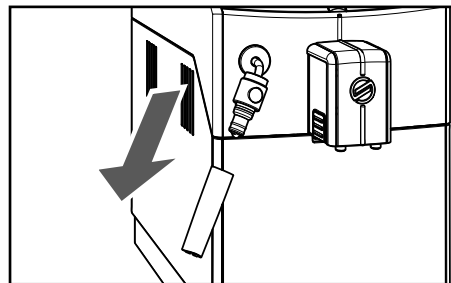

2 將 Pannarello 的上部零件從蒸汽/熱水管上取下。

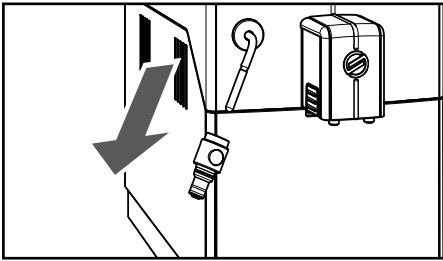

3 用乾淨的水清洗 Pannarello 的上部零件。

4 用濕布清潔 Pannarello 的蒸汽/熱水沖煮管，以去除牛奶殘留物。

5 將上部零件裝回蒸汽/熱水管（請確保完全插入）。

6 重新組裝 Pannarello 的外部零件。

6.2 清潔咖啡粉槽

每當咖啡機發出指示時均應將咖啡粉槽倒空並清潔。執行本操作時請參考第 3.11 節。

6.3 清潔滴水盤

每日倒空並清洗滴水盤。浮漂升起時，亦需執行此項操作。

1 依照第 3.11 節所述，取出滴水盤和咖啡粉槽。

2 清空滴水盤，然後將之清洗乾淨。

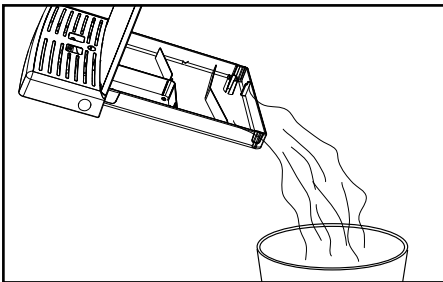

3 重新插入咖啡粉槽，然後將滴水盤插入咖啡機。

6.4 沖煮系統 - 每周清潔

每當填充咖啡豆槽時就應清潔沖煮系統，或至少每週清潔一次。

1 將電源開關轉至「O」處關閉咖啡機，接著從插座拔出插頭。

2 取出滴水盤和咖啡粉槽。

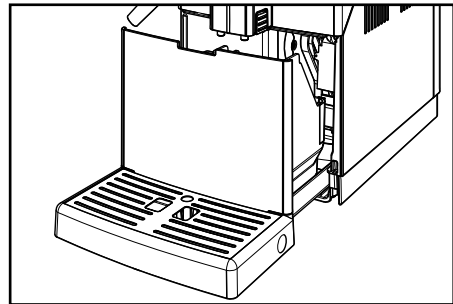

3 打開服務門。

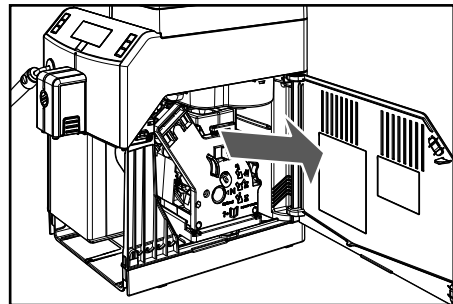

4 取出沖煮系統：拉動把手，按下「PUSH」（推）按鈕。沖煮系統務必僅使用溫水清洗。不要使用清潔劑。

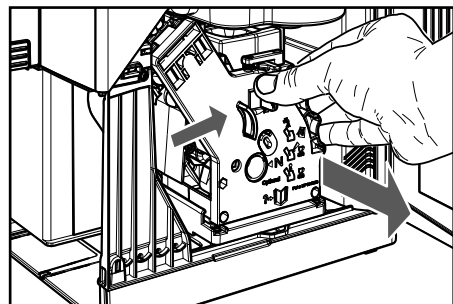

5 以溫水清洗沖煮系統，並仔細洗淨上濾水器。將沖煮系統放回底座之前，要確定已將沖煮壺中的水份瀝乾。

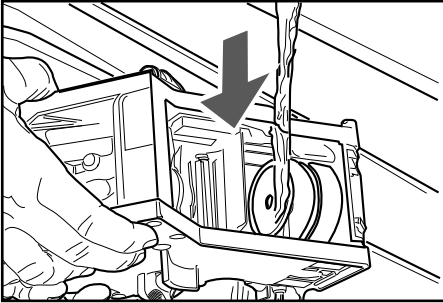

6 取出咖啡渣槽並徹底沖洗之。

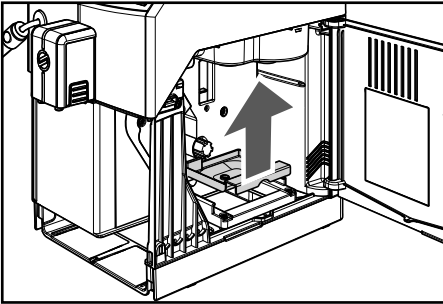

7 用濕布清潔咖啡機內部。

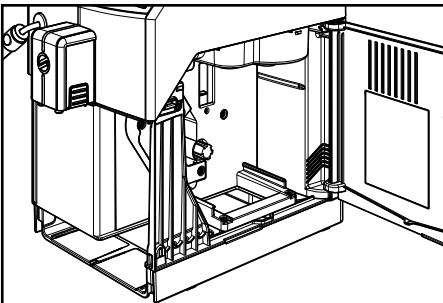

8 將咖啡渣槽插入其底座，確保其處於正確位置。

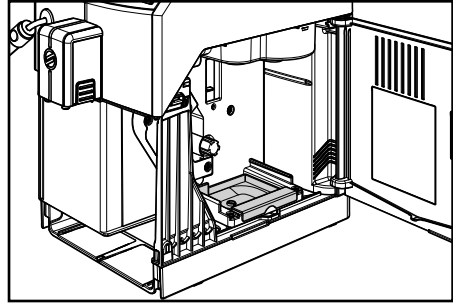

i 若咖啡渣槽位置不正確，可能無法將沖煮系統安裝到咖啡機中。

9 確認沖煮系統是在待機位置；兩個參照標誌必須吻合。

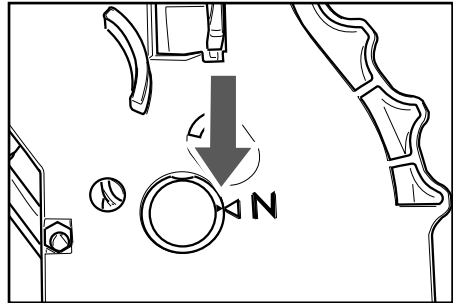

如果它們不匹配，則如步驟（10）中所描述繼續。

10 確認連桿與沖煮系統底座接觸。

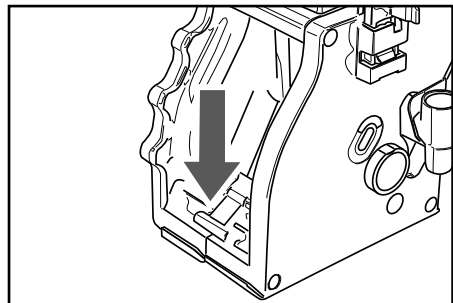

11 確認鎖定沖煮系統的鎖鉤是在正確的位置；若要檢查其位置，請用力按「PUSH」（推）鈕。

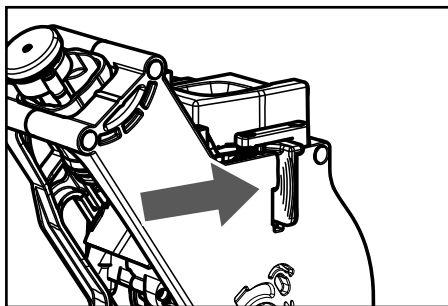

12 將沖煮系統插回底座直至鎖定位，無需按「PUSH」（推）按鈕。

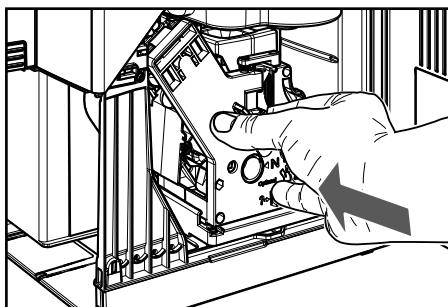

13 插入咖啡粉槽和滴水盤。關上服務門。

7 咖啡機警告

本章介紹咖啡機向使用者顯示的所有警告訊息，以及使用者可以執行及/或必須執行的操作。

警告訊號 (黃色)	如何重設訊息
	機器正在預熱階段，以準備沖煮飲品或釋出熱水。
	機器正在執行沖洗階段。請等到機器完成程式為止。
	「Intenza」濾水器必須新換。請與服務提供商聯繫。
	隨著機器重設，沖煮系統也跟著重設。
	用咖啡豆重新填滿咖啡豆槽，並重新啟動程式。
	咖啡機正在執行水線迴路上水。
	咖啡機已沒有信用點。在此情況下，僅可釋出熱水和蒸汽。沖煮咖啡時，請與服務提供商聯繫，恢復信用點。
	咖啡機需要除垢程式。 出現此訊息之後，依然可以繼續使用咖啡機，但是可能影響咖啡機的正常運作。 咖啡機因未除垢而導致的損壞不列入保固範圍內。 請與服務提供商聯繫。

警告訊號 (紅色)	如何重設訊息
 	將滴水盤和咖啡粉槽插入咖啡機中，並關閉服務門。
	將咖啡豆倒入咖啡豆槽。 此圖示顯示 5 秒，從機器檢測到已完成咖啡研磨。 這之後，顯示訊息「用咖啡豆重新填滿咖啡豆槽，並重新啟動程式」。(警告訊號 (黃色))。
	沖煮系統務必插入機器中。
	清空咖啡粉槽。
	注滿水箱。
 Exx	關閉機器。30 秒鐘後，重新打開。試著進行 2 或 3 次。若此信號再次出現，請聯絡服務提供商，然後將畫面上顯示的代碼告知客服人員。

8 搬動與儲藏



第 8 章中介紹的所有操作必須只有服務提供商或專業技術人員執行，這些人員應組織好所有操作步驟，並僅採用適當裝置，保證嚴格遵守有效的安全法規。

8.1 搬動

搬運和運輸過程中，咖啡機必須保持包裝上所印刷說明規定的垂直方向。提起和放置時應小心。不要使咖啡機搖動。



警告 負荷提起和搬運時務必確定相關區域內沒有人。在比較困難的條件下，請指定適當人員監控所有運動。

8.2 儲存

咖啡機應按以下條件儲存：

- 最低溫度：4°C 以上；
- 最高溫度：40°C 以下；
- 最大濕度：低於 95%。

咖啡機用紙板和發泡聚苯乙烯材料包裝。



警告。由於已包裝產品的總重量，不得在彼此頂部疊放超過三台咖啡機。咖啡機應存放在原始包裝中，應放在干燥及/或無塵位置。

9 安裝



第 9 章中介紹的所有操作必須只有服務提供商或專業技術人員執行，這些人員應組織好所有操作步驟，並僅採用適當裝置，保證嚴格遵守有效的安全法規。

9.1 安全說明

- 請認真閱讀說明手冊。
- 咖啡機連接電源時，應遵守所在國家的安全準則。
- 連接到飲用水管網（指水管網供應機）時應遵守所在國家的安全準則。
- 連接咖啡機的插座應為：
 - 與咖啡機配置的插頭類型相符；
 - 尺寸要與咖啡機多處上標示的參數相符；

- 連接於有效的接地系統。
- 此咖啡機電源線不得：
 - 與任何液體接觸：有觸電及/或發生火災的危險；
 - 被碾壓及/或接觸鋒利表面；
 - 用以牽拉咖啡機；
 - 在損壞狀態下使用；
 - 用潮濕的手操作；
 - 在咖啡機運行時纏繞成線圈；
 - 擅自改造。
- 若電源線損壞，必須由製造商或授權服務中心進行更換，任何情況下必須由類似資格的人員進行更換。
- 嚴禁：
 - 在第 9 章規定的情況之外或在室外安裝咖啡機。
 - 將咖啡機安裝在可能使用噴水的位置。
 - 禁用製造商安裝的安全設備。
 - 在靠近易燃及/或易爆材料的位置使用咖啡機。
 - 將塑料袋、聚苯乙烯、釘子等有潛在危險的物品放在兒童能夠拿到的地方。
 - 讓兒童在咖啡機附件玩耍。
 - 使用非製造商推薦的備件。
 - 對咖啡機進行技術改造。
 - 將咖啡機浸在任何液體內。
 - 不要用噴水清潔咖啡機。
 - 以任何非本手冊介紹的方式使用咖啡機。
 - 將咖啡機放在其他電器之上。
 - 在爆炸性或惡劣環境中，或空氣中懸浮有灰塵或油性物質的環境中使用此咖啡機。
 - 在有火災危險的環境中使用此咖啡機。
 - 使用此咖啡機釋出任何非此咖啡機設計適宜釋出的飲品。
- 清潔此咖啡機之前，確保已從插座拔下插頭；不要用任何燃料及/或溶劑沖洗插頭。
- 不要將咖啡機置於發熱設備附近（例如暖氣或散熱器）。
- 發生火災時，請使用二氧化碳（CO₂）滅火器。不要使用水或乾粉滅火器。

9.2 停止功能

可透過電源開關來停止咖啡機。

9.3 附件清單

9.3.1 所提供附件的清單

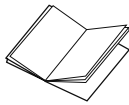

手冊：關於如何使用咖啡機的說明。

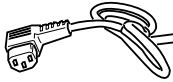

電源線：用於將咖啡機連接到電源。

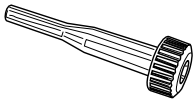

研磨器調節旋柄：用於咖啡研磨器調節。



「Intenza+」濾水器：用於去除水的異味，降低水質硬度。這可以改善咖啡機的使用。

9.3.2 可選附件的清單

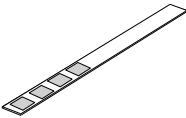

水質硬度試驗：快速試驗，用於測定製作飲品所用水的實際硬度；該試驗對於設定咖啡機內的水質硬度非常重要。

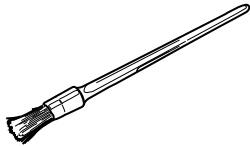

清潔刷：用於從服務粉格清除咖啡粉。

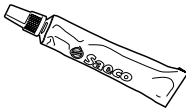



潤滑油：用於定期潤滑沖煮系統（參見第 11.2 節）。



除垢劑：用於清除由於正常使用在水線迴路中積聚的水垢。

9.4 裝配現場

-  此咖啡機不得安裝在室外，也不得安裝在使用噴水或蒸汽的環境中。
-  處在有磁場中或靠近可能產生干擾的電氣機器可能導致咖啡機的電子控制裝置發生故障。溫度接近 0°C 時，盛水的內部零件有冰凍的危險。不要在這些條件下使用咖啡機。

為確保電器準確且高效的性能，建議您遵循以下建議：

- 室溫：10°C - 40°C；
- 最大濕度：90%；
- 現場應做適當準備，使其適合安裝咖啡機；
- 安裝咖啡機的表面應水平、結實、穩定，最大傾斜度為 2°；
- 現場應照明充分、通風、清潔，插座位置應方便。

-  接近咖啡機和插頭的通道應始終保持暢通，以便能讓使用者方便靠近，必要時能立即離開該區域。

下圖是需要的接近距離：

- 咖啡機前方至小鍵盤；
- 發生故障時至維修裝置。

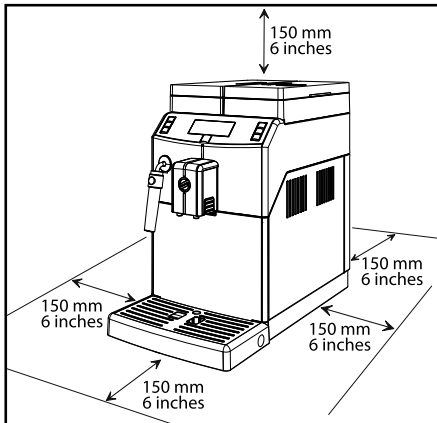

將包裝產品於安裝現場附近後，按以下步驟操作：

- 確保包裝在運輸過程中未被破壞，原始包裝完整、封閉；
- 打開包裝；
- 檢查咖啡機狀況和型號；
- 檢查咖啡機附件包內的物品（請參見「9.3 附件清單」）；
- 從原始包裝中取出咖啡機；
- 從咖啡機上取下所有剩餘包裝；
- 提起咖啡機並放置到指定位置。

9.5 包裝的處置

打開外包裝盒後，建議將包裝材料按類分開，然後根據所在國家的現行法規處置。

-  建議保存好外包裝盒，以備將來轉移或運輸用。

9.6 水箱注水

打開咖啡機前，水箱中應加入乾淨的飲用水。

-  **警告！**咖啡機首次使用之前，應仔細地清洗水箱。僅向水箱中注入乾淨的飲用水。熱水或蘇打水以及其他液體均會導致咖啡機損壞。

請參考第 3.1 節，正確執行本操作步驟。

9.7 向咖啡豆槽加咖啡豆

打開咖啡機之前，檢查咖啡豆槽內有足夠份量的咖啡豆。

-  **警告！**咖啡豆槽中只可放入咖啡豆。預磨咖啡粉、速溶咖啡粉或其他物品可能損壞咖啡機。

請參考第 3.2 節，正確執行本操作步驟。

9.8 電源連接



本操作只能由專業技術人員或服務提供商執行。

此咖啡機設計用單相電源工作，其額定值應與標志銘牌上所示的值相符（第 1.4 節「咖啡機標識」）。

將咖啡機連接到插座之前，一定將電源開關切換到「0」位置。

服務提供商連接好咖啡機電源並對其負責。咖啡機應當用電源線上的插頭連接到電源，插頭應符合：

- 安裝時所在地現行的法律法規；
- 咖啡機側面技術規格銘牌上所示的資訊。



警告：電器連接的電源插座應當對使用者方便，使其在必要時能方便地斷開電源。



嚴禁：

- 使用任何加長裝置。
- 更換原始插頭。
- 使用適配器。

9.9 打開/關閉咖啡機

按下位於咖啡機後部的按鈕，可以打開/關閉咖啡機（第 3 頁圖 02）。

9.10 第一次使用 - 長時間閒置後使用咖啡機

完美義式濃縮咖啡的沖煮方式：在首次使用咖啡機或長期間置不用後，請沖洗咖啡迴路。

這些簡單操作會幫助您沖煮出美味的咖啡。您必須執行：

- A) 首次啟動時；
- B) 咖啡機長期間置不用（超過 2 週）。

9.10.1 首次啟動時

若要開啟咖啡機，只需按下「」按鈕（21）。操作面板顯示迴路必須上水。

- 1 在咖啡龍頭下方放置一個大器皿（第 3 頁圖 11）。



咖啡機開始自動水線迴路上水。然後，如第 3.4 節所述，咖啡機會進行預熱和沖洗程式。

9.10.2 閒置一段時間後

- 1 倒空水箱並沖洗，加入乾淨水（參閱第 9.6 節）。
- 2 在咖啡龍頭下方放置一個大器皿（第 3 頁圖 11）。
- 3 請按「」按鈕（19），開始沖煮操作步驟。
- 4 咖啡機會透過咖啡龍頭沖煮咖啡（第 3 頁圖 11）；請等待直至該操作步驟完成為止，然後清空器皿。
- 5 重複第 2 步至第 4 步操作三次，然後繼續第 6 步。
- 6 在蒸汽/熱水管下方放置器皿（第 3 頁圖 10）。

- 7 按下「」按鈕（23），開始釋出熱水。釋出水直到出現無水圖示。

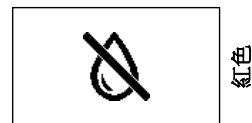

- 8 完成釋出熱水操作步驟後，倒空器皿。

9 再次填滿水箱直到 MAX (最大) 刻度。

咖啡機準備就緒。

9.11 測量和調節水質硬度

測量水質硬度非常重要，測好水質硬度才能正確管理「INTENZA+」濾水器，確定咖啡機必須除垢的頻率。

1 將水質硬度試紙在水中浸泡 1 秒。

i 請注意：試紙僅可使用一次。

2 檢查變色的格數，然後參照表格。

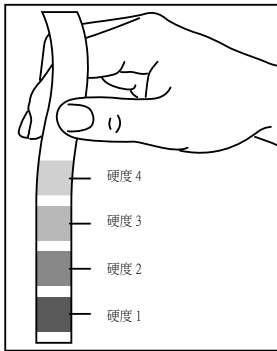

3 以下咖啡機調整內容對應到這些設定的數字。

- 硬度 4 (硬)
- 硬度 3 (中性)
- 硬度 2 (軟)
- 硬度 1 (強軟)

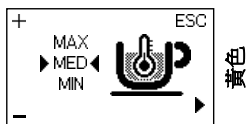

4 依第 10.1 節中的說明轉換到程式設定模式。

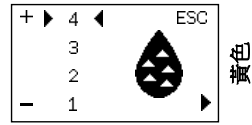

5 按下「」按鈕 (24)，直到顯示以下選單：



i 請注意：此咖啡機具有標準調整，適合大部分使用需求。

6 請按：
「」按鈕 (18)，以增加數值
或
「」按鈕 (20)，以減少數值。

7 按下「」按鈕 (24) 確認選取的變更。

調節水質硬度後，按下一節中的說明安裝濾水器 (Intenza+)。然後依第 10.2 節中的說明退出程式設定模式。

9.12 「INTENZA+」濾水器

水是製作品質良好的義式濃縮咖啡的關鍵因子。所以應總是將其透過專業方式進行過濾。這是所有 Saeco 機配備 INTENZA+ 濾水器的原因。此濾水器使用方便，其成熟的技术可有效地防止水垢形成。如此可始終確保絕佳水質，讓烹煮的義式濃縮咖啡有更強香味。

! 每當咖啡機顯示相應訊息時，就應更換除垢濾水器。除垢之前，先取下水箱的防垢濾水器。

i 為正確管理「INTENZA+」濾水器，並得知咖啡機除垢頻率，測量水質硬度是非常重要的。

1 從包裝中取出「INTENZA+」濾水器。濾水器應按照水質硬度測得結果而設定。

請使用咖啡機所提供的水質硬度試紙。如濾水器包裝所示，設定「Intenza Aroma System」(請參見第 9.11 節)。

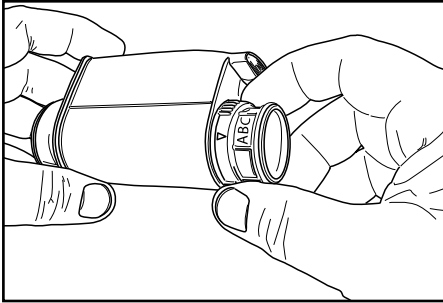

- A = 軟水
- B = 硬水 (標準)
- C = 極硬水

2 將「INTENZA+」濾水器垂直浸泡在冷水中 (開口朝上)，輕按兩側以排出氣泡。

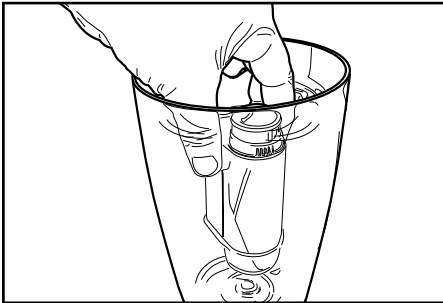

3 從咖啡機上取下水箱倒空。取出水箱中的白色濾水器，存放在乾燥無灰塵處。

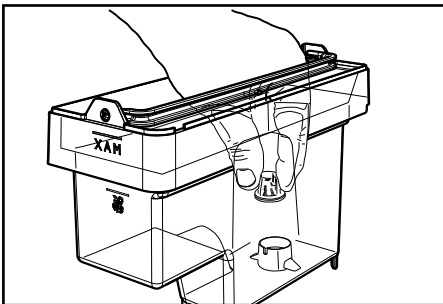

4 將濾水器放入空水箱。壓到底。

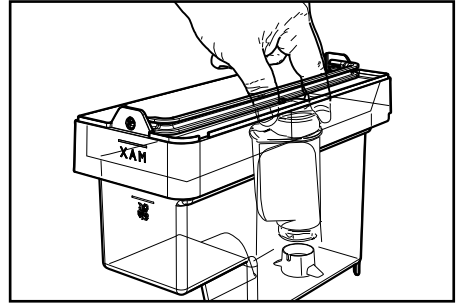

5 在水箱中注入乾淨的飲用水並放回咖啡機上。

6 依第 10.1 節中的說明轉換到程式設定模式。

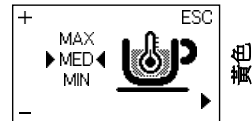

7 按下「☰」按鈕 (24)，直到顯示以下選單：

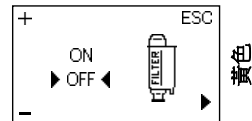

8 按下「☺」按鈕 (18)，選擇「ON」(開)，然後按下「☰」按鈕 (24) 確認。

9 退出程式設定選單，將水箱中的水釋出一半以啟動濾水器。

10 再次向水箱中注入乾淨的飲用水，直到 MAX (最大) 刻度。

9.12.1 更換「INTENZA+」濾水器

若已經安裝濾水器，當咖啡機顯示必須更換濾水器時，依照之前說明的方式進行操作。

當訪問程式設定頁面時，還可以使用「RE-SET」（重設）選項。

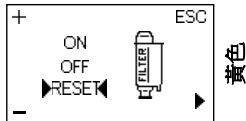

選擇此選項重設此警報。

9.12.2 更換「INTENZA+」濾水器

若已經安裝濾水器在機器上且需要取下濾水器，訪問程式設定頁面，選擇「OFF」（關）選項。

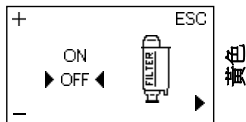

i 請注意：先前安裝「INTENZA+」濾水器時取出了白色小濾水器，重新安裝此濾水器是很重要的。

9.13 調整咖啡研磨器

! 警告！不要將預磨咖啡粉及/或速溶咖啡粉放入咖啡豆槽。不要在咖啡豆槽中放入咖啡豆以外的物品。咖啡研磨器包含活動零件，可能導致危險。不要放入手指及/或其他物品。在咖啡豆槽內執行任何操作之前，請按 ON/OFF（開/關）按鈕以關閉咖啡機，並拔掉插頭。

! 研磨器調整旋鈕位於咖啡豆槽內，僅在陶製咖啡研磨器運作時方可旋轉。

使用隨咖啡機提供的咖啡研磨器調整旋柄，按壓並轉動咖啡豆槽內的研磨器調整旋鈕，即可對研磨器進行調整。

1 按壓研磨器調整旋鈕並每次轉動一格。在沖煮 2 至 3 杯咖啡後，您將品嚐出咖啡口味的變化。

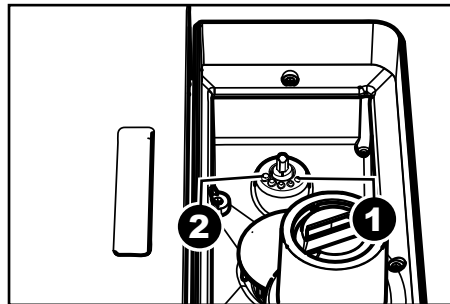
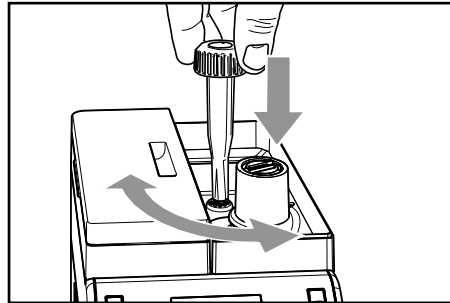

參照刻度代表研磨設定。您可以使用以下參照刻度設定不同的研磨程度：

- 1 - 細磨
- 2 - 粗磨

10 咖啡機程式設定



第 10 章中介紹的所有操作必須只有服務提供商或專業技術人員執行，這些人員應組織好所有操作步驟，並僅採用適當裝置，保證嚴格遵守有效的安全法規。

專業技術人員或服務提供商可以修改某些咖啡機運轉參數，以適應用戶的需要。

10.1 進入程式設定模式

如下所示進入程式設定模式。

- 1 打開咖啡機，同時按住「☞」按鈕 (22) 和「☞」按鈕 (23) 5 秒鐘。

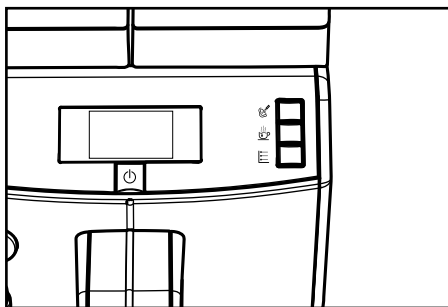

- 2 隨即顯示以下屏幕：

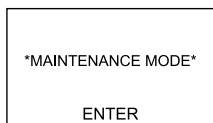

- 3 按下「☞」按鈕 (21) 進入程式設定模式。

i 請注意：在咖啡機達到工作溫度時，僅可以用上述操作步驟進入程式設定選單。要執行特定程式（例如，除垢），咖啡機自動管理該操作步驟，並根據製造商的設定預熱。

i 請注意：閒置 3 分鐘後，咖啡機會退出程式設定模式，返回標準運轉模式。

! 選單應當用 PASSWORD（密碼）保護。

! 如果設定為默認值 (0000)，則不需要 PASSWORD（密碼）。應當在第一次使用時修改，防止擅自進入。修改後，每次進入均應再次輸入，每次顯示幕顯示：

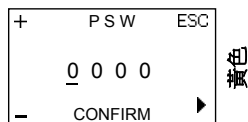

關於如何設定 PASSWORD（密碼），請參考第 10.4 節。

輸入密碼時：

- 1 按下「☞」按鈕 (18) 或「☞」按鈕 (20) 設定需要的值。
- 2 按下「☞」按鈕 (24)，移動到下一個數字（當到達末尾時，它會從頭就再次啟動）。
- 3 重複步驟 1 和 2，直至已輸入設定密碼。
- 4 按下「☞」按鈕 (21) 確認並進入程式設定模式。

10.2 程式設定控制

進入咖啡機選單時，鍵盤上的按鈕就被賦予新的功能。

「☕」 「change」 (修改) 按鈕 (18)	此按鈕可在顯示參數時對其進行更改。
「●」 「change」 (修改) 按鈕 (20)	此按鈕可在顯示參數時對其進行更改。
「☰」 按鈕 (24) (捲動參數/OK)	利用該按鈕，用戶可以： 1 捲動選單頁面； 2 更改後，確定參數/值。
「✎」 「ESC」 (退出) 按鈕 (22)	該按鈕可讓用戶在未修改編輯或選擇的參數時退出選單。 請注意：反復按下該按鈕，退出程式設定模式。

10.3 程式設定選單

此選單可管理一些咖啡機的運作參數。

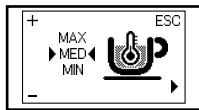

咖啡溫度

該功能可調整咖啡沖煮溫度。

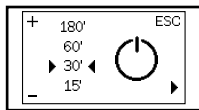

計時器 (待機)

此功能會調整從最後一次沖煮后到進入待機狀態的消耗時間。

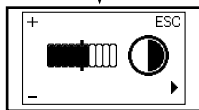

對比度

該功能可調整顯示幕的對比度，以便能更清楚地查看訊息。

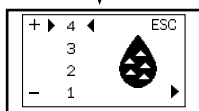

水質硬度

該功能可根據您居住的地區調整水質硬度設定。

- 1 = 強軟水
- 2 = 軟水
- 3 = 硬水
- 4 = 極硬水

詳細資訊請參閱「水質硬度測量與調整」章節。

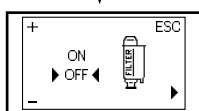

「INTENZA+」濾水器

該功能用於管理「INTENZA+」濾水器。

詳細資訊請參閱與處理濾水器相關的章節。

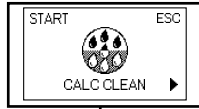
除垢程式

此功能可啟動除垢程式。



信用點管理

本功能啟用信用點管理。

信用點充值

本功能啟用信用點充值。

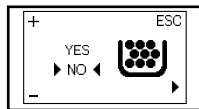
請注意：只有當「Credit management」（信用點管理）功能設為「YES」（是）時，才會顯示此功能。



咖啡粉槽注滿警報

此功能可啟用/禁用用於警示用戶咖啡粉槽需要清空的警報。

請注意：禁用此警報可能會導致咖啡機出現故障，因為咖啡粉可能會阻塞沖煮系統。

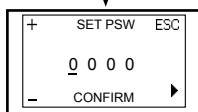

密碼

此功能可啟動用於進入咖啡機程式設定模式的密碼。

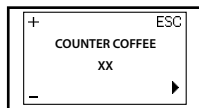

密碼設定

此功能可更改用於進入咖啡機程式設定模式的密碼。

請注意：只有當「Password」（密碼）功能設為「YES」（是）時，才會顯示此功能。

咖啡計數器

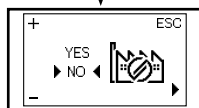
您可以使用該功能檢查已經沖煮的咖啡數量；數位顯示在字母 (XX) 上方。數字不能清零。

出廠設定

發生故障時，該功能恢復出廠設定。

10.4 設定 PASSWORD (密碼)

PASSWORD (密碼) 必須由服務提供商設定, 以便防止未授權人員進入, 這類人員可能修改咖啡機設定, 引起故障。



請依照下列步驟設定 PASSWORD (密碼) :

1 依第 10.1 節中的說明轉換到程式設定模式。

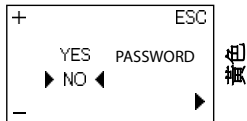

2 按下「」按鈕 (24), 直到顯示以下選單:



3 按下「」按鈕 (18) 或「」按鈕 (20), 選擇「YES」(是)。

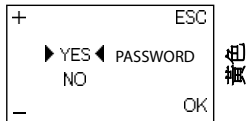

4 按下「」按鈕 (24) 以確認。

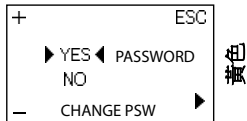

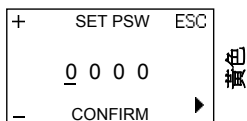

5 將會顯示「CHANGE PSW」(更改 PSW) 選項, 可用於設定密碼。

6 按下「」按鈕 (21) 確認並設定密碼。





輸入密碼時:

7 按下「」按鈕 (18) 或「」按鈕 (20) 設定需要的值。

8 按下「」按鈕 (24), 移动到下一个数字 (当到达末尾時, 它会从頭就再次启动)。

9 重複步驟 7 和 8, 直至已輸入設定密碼。

10 按下「」按鈕 (21) 確認密碼並退出選單。

i 請注意: 無需按下「」按鈕 (22) 保存設定, 即可於任何時間退出更改選單。

i 請注意: 如果從「PASSWORD」(密碼) 選單中選擇了「No」(否), 則保存的密碼將會取消。

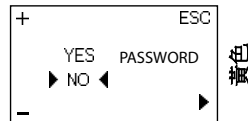



10.5 設定信用點

可以設定信用點，以在服務提供商的嚴格控制下沖煮咖啡。

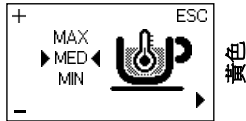

請依照下列步驟設定信用點：

1 依第 10.1 節中的說明轉換到程式設定模式。

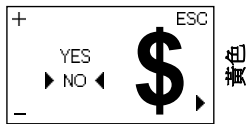

2 按下「」按鈕 (24)，直到顯示以下選單：



3 按下「」按鈕 (18) 或「」按鈕 (20)，選擇「YES」(是)。

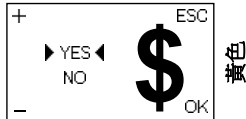

4 按下「」按鈕 (24) 以確認。

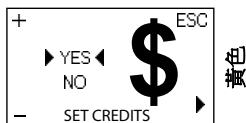

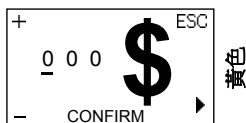

5 將會顯示「SET CREDITS」(設定信用點) 選項，可用於手動輸入信用點的值。

6 按下「」按鈕 (21) 確認並進入信用點更改頁面。





更改信用點時：

7 按下「」按鈕 (18) 或「」按鈕 (20) 設定需要的值。

8 按下「」按鈕 (24)，移動到下一個數字 (當到達末尾時，它會從頭就再次啟動)。

9 重複步驟 7 和 8，直至今輸入信用點的所需值。

i 請注意：無需按下「」按鈕 (22) 保存設定，即可於任何時間退出更改選單。

10 按下「」按鈕 (21) 確認信用點的值並退出選單。

i 請注意：如果從「CREDITS」(信用點) 選單中選擇「NO」(否)，已充值信用點將繼續保存，即使它們不會在每次沖煮咖啡時計數。

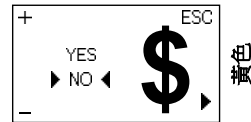

11 清潔與保養



第 10 章中介紹的所有操作必須只有服務提供商或專業技術人員執行，這些人員應組織好所有操作步驟，並僅採用適當裝置，保證嚴格遵守有效的安全法規。

11.1 清潔時間間隔

為提高效率，建議執行下表中所示的清潔與保養操作。

要執行的操作	顯示警告	每周	每月或 500 次沖煮程式
倒空和清潔咖啡粉槽	■		
水箱清潔		■	
沖煮系統清潔		■	
沖煮系統的潤滑			■
咖啡豆槽清潔			■
除垢	■		

11.2 沖煮系統的潤滑

每個月或沖煮約 500 杯咖啡後，需要潤滑沖煮系統一次。

潤滑沖煮系統所需的潤滑脂及全套的「服務工具」，可到當地經銷商處或到授權服務中心選購。

潤滑沖煮系統之前，按下「沖煮系統 - 每周清潔」章節中的說明在流水中清潔。

1 僅可使用 Saeco 潤滑脂，潤滑沖煮系統軌道。

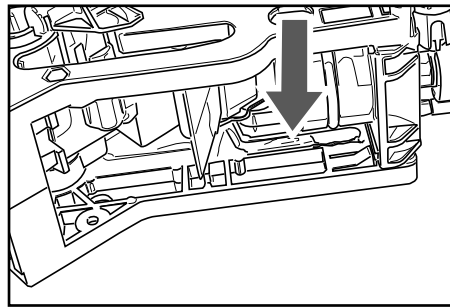

在兩側導板均勻地塗放潤滑脂。

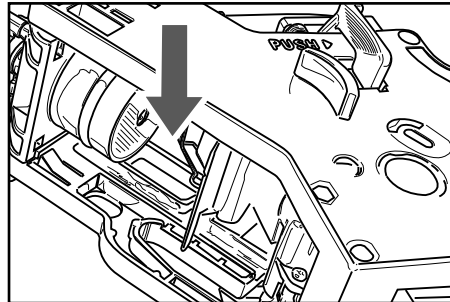

2 軸的部分也需要潤滑。

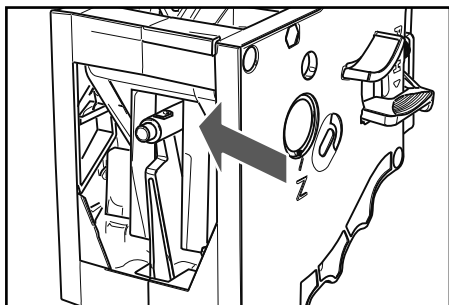

操作性能。若使用方法正確，還能避免沖煮飲品口味改變。

除垢劑及全套的「保養工具」，可到當地經銷商處或到授權服務中心選購。

警告！ 在程式結束前，不得飲用除垢劑或沖煮的任何飲品。切勿將醋用作除垢劑。

1 若要開啟咖啡機，請按 ON/OFF（開/關）按鈕。等待咖啡機完成沖洗和預熱程序。取下 Pannarello 末端零件。

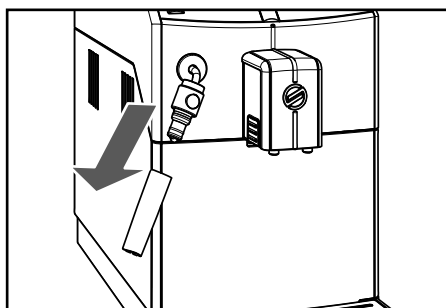

3 將沖煮系統插回底座直至鎖定到位，無需按「PUSH」（推）按鈕。

4 插入咖啡粉槽和滴水盤。關上服務門。

警告！ 加入除垢劑之前，請取出「INTENZA」濾水器。

2 依第 10.1 節中的說明轉換到程式設定模式。

11.3 除垢

咖啡機操作所需的水，自然含有水垢成份。

若不定期清除，將阻塞咖啡機的水和咖啡迴路。

先進的電子設備，在需要除垢時，會在咖啡機顯示幕上（具有清楚的圖示）顯示。您只需按照下列的步驟進行即可。

由於忽視清潔保養而導致咖啡機停止運作前，執行此操作。

僅可使用 Saeco 除垢產品。其專門設計的配方可讓此咖啡機在使用壽命期間，擁有更好的

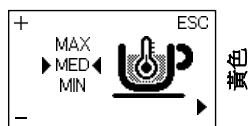

3 按下「」按鈕（24），直到顯示以下選單：

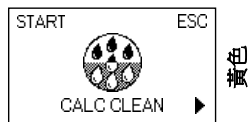

4 按下「☕_{MEMO}」按鈕 (18)，開始 DESCALING (除垢) 程式。

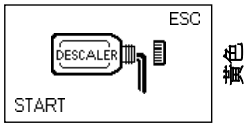

i 請注意：如果確認了此選項，就必須完成整個程式。按下「☕_{MEMO}」按鈕 (22) 退出。

5 將整瓶 Saeco 濃縮除垢劑倒入機器的水箱中。

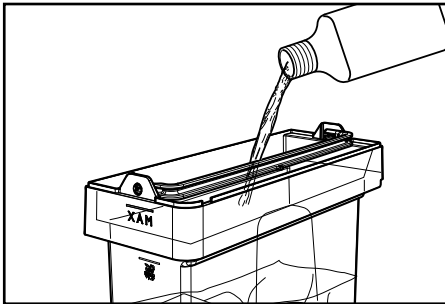

6 加入乾淨的飲用水到「CALC CLEAN」圖示所標示的刻度。

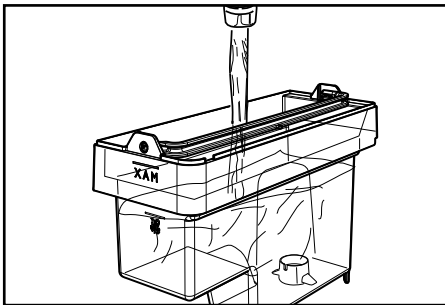

7 將水箱放回咖啡機。

8 擦除滴水盤的任何液體，然後將滴水盤放回咖啡機 (參見第 6.3 節)。

9 在蒸汽/熱水管下方放置一個器皿，在咖啡龍頭下方放置另一個器皿。

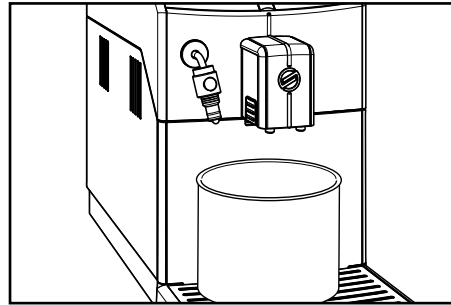

i 請注意：器皿需至少有 1.5 公升的容量。

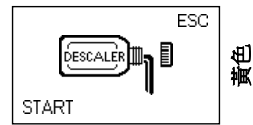

10 按下「☕_{MEMO}」按鈕 (20)。

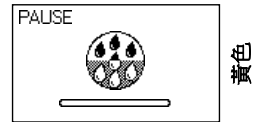

i 如果您沒有這種容量的器皿，請按下「☕_{MEMO}」按鈕 (18) 暫停程式，清空器皿後再將它放回咖啡機內，然後按下「☕_{MEMO}」按鈕 (18) 重新啟動程式。

11 此時咖啡機開始不時地釋出除垢劑 (以進度條顯示程式進度)。

12 當水箱除垢完成后，依據咖啡機的指示清空並用乾淨的飲用水沖洗水箱。

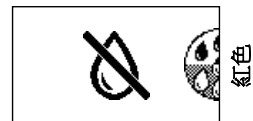

13 清空用於收集咖啡機釋出液體的器皿。

14 清除滴水盤的任何液體，然後將滴水盤放回咖啡機。



15 在蒸汽/熱水管下方放置一個器皿，在咖啡龍頭下方放置另一個器皿。

16 徹底沖洗水箱並重新加入乾淨的飲用水，直到 MAX（最大）刻度。

17 將水箱放回咖啡機。



18 按下「」按鈕 (18)；機器正在執行沖洗程式。

i 請注意：可按下「」按鈕 (18) 來暫停此沖洗程式。若要恢復程式，請重新按下「」按鈕 (18)。如此便可清空器皿或暫時離開咖啡機。



19 顯示此圖示時，水箱已清空。重複步驟 13 至 18。然後繼續步驟 20。

20 完全釋出沖洗程式所需的水後，就會顯示此圖示。

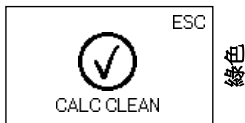

按下「」按鈕 (22)，結束除垢程式。

i 請注意：進行兩個沖洗程式，以便以預先設定的水量清洗迴路，並確保適當的咖啡機操作。如果未向水箱注入水至 MAX（最大）刻度，咖啡機可能需要 3 個或以上的程式。

21 沖洗程式完成後，咖啡機將進行預熱與沖洗程式，準備沖煮飲品。

22 清空用於收集咖啡機釋出液體的器皿，然後重新組裝咖啡龍頭。

23 清空滴水盤，然後放回原位。

24 咖啡機準備就緒。

25 重新裝配 Pannarello 末端零件。

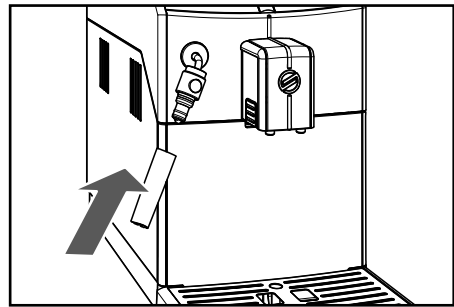

i 請注意：

- 務必按照製造商指示及/或當地的法規，處理除垢劑；
- 除垢程式完成後，請依照「清潔與保養」章節中關於「每週沖煮系統」章節的描述，清洗沖煮系統；

除垢程式完成後，必須清空滴水盤。

12 咖啡機處置

符合法規。符合 2005 年 7 月 25 日頒佈的義大利法規第 13 條，第 151 款「實行指令 2002/95/EC、2002/96/EC 及 2003/108/EC，電器及電子設備禁用某些有害物質，其廢棄物處理方式也在法規限制之內。」

出現在機器或包裝上的垃圾箱畫叉標誌



■，表示其使用壽命終止後，必須與其他廢棄物分開處理。使用者務必將準備丟棄的

機器送至電器和電子設備的相應回收中心，或者在選購類似型號的新機器時，送至供應商處繼續一對一調換。為後續回收、處理和環保處置分離此產品將有助於防止產生潛在的環境和健康風險，並重複使用及/或回收製作咖啡機的材料。依照現行法規，不正確或不負責任地處置此產品可能會導致用戶受到行政處罰。

13 故障排除

咖啡機操作	原因	解決方式
咖啡機無法開啟。	機器尚未接電。	將機器接電。
雖然沒有排水，但滴水盤已滿。	有時機器會自動將水排至滴水盤，以沖洗迴路，確保機器常保最佳效能。	這是標準操作的操作步驟。
咖啡機始終顯示紅色  圖示。	咖啡粉槽在咖啡機被關閉時已清空。	開啟機器時，須清空咖啡粉槽。等待  圖示出現方可重新裝入渣槽。
咖啡不夠熱。	杯子是冷的。 程式設定選單中飲品溫度設定為低溫。	用熱水預加熱杯子。 確保在程式設定選單中將溫度設定為中溫或高溫。
沒有釋出熱水或蒸汽。	熱水/蒸汽沖煮管口阻塞。	用針狀物清潔蒸汽沖煮管口。 確保咖啡機關閉，操作之前冷卻。
咖啡沒有足夠乳脂（請參閱注意事項）。	咖啡混合配方不適宜、咖啡非即時烘焙，或者研磨過於粗糙。	請依照「調整咖啡研磨器」章節所述，變更咖啡混合配方或調整研磨器設定。
咖啡機預熱時間過久，或釋出的水量太少。	水垢阻塞咖啡機迴路。	請為咖啡機除垢。
無法取下沖煮系統。	沖煮系統錯置。 已插入咖啡粉槽。	打開咖啡機。關上服務門。沖煮系統會自動回復原位。 取出沖煮系統之前，請先取出咖啡粉槽。

咖啡機操作	原因	解決方式
咖啡機研磨咖啡豆，但未釋出咖啡（請參閱注意事項）。	沒有水。	注滿水箱並為迴路上水（「首次使用 - 閒置一段時間後的使用」章節）。
	沖煮系統髒污。	清潔沖煮系統（請參閱「沖煮系統的每週清潔」章節）。
	迴路沒有上水。	為迴路上水（「首次使用 - 閒置一段時間後的使用」章節）。
	當咖啡機自動調整分量時，可能發生此情況。	沖煮幾杯咖啡。
咖啡太淡（請參閱注意事項）。	咖啡龍頭髒污。	清潔咖啡龍頭。
	當咖啡機自動調整分量時，可能發生此情況。	沖煮幾杯咖啡。
咖啡釋出過慢（請參閱注意事項）。	咖啡研磨過細。	請依照「調整咖啡研磨器」章節所述，變更咖啡混合配方或調整研磨器。
	迴路沒有上水。	為迴路上水（「首次使用 - 閒置一段時間後的使用」章節）。
	沖煮系統髒污。	清潔沖煮系統（請參閱「沖煮系統的每週清潔」章節）。
咖啡龍頭滲漏咖啡。	咖啡龍頭堵塞。	清潔咖啡龍頭及出水口。

請注意：在改變咖啡混合及咖啡機首次安裝的情況下，這些狀況實屬正常。

若出現上述表格未提及的問題，或建議方法無法解決問題時，請撥打本手冊最後一頁所列的客戶關懷援助專線。



421946005701

製造商有權對本產品做出任何更改，恕不另行通知。

