

Villa



中文使用說明書

製造商保留更改產品技術及規格的權利，恕不另行通知！

得廣貿易有限公司

新北市中和區壽德街 18 號 TEL : (02)8952-1778 FAX : (02)8951-7990 <http://www.seeker.tw>

重要的安全防護措施

使用電器用品、機器基本的預防方法，就是減低火災的風險或是對人們的傷害，因此請遵循以下項目：

- 1、請在操作本機器之前閱讀本說明書並參照原文圖片介紹。
- 2、請使用機器上的把手或扭轉器，切勿直接碰觸發熱的表面。
- 3、勿將機器本身和其絕緣線、插頭浸入水中或任何液體中，以避免起火、觸電及個人傷害。
- 4、當使用機器時，若有小孩在旁邊，必須更加小心監督及看管。
- 5、當不使用機器或要清洗機器前，請拔下插頭，在裝卸機器零件時必須等待機器冷卻。
- 6、使用非本機器製造商推薦的零件可能會導致火災、觸電或人身傷害。
- 7、當機器失靈或線路插座已損壞，就應停止操作，並將機器送回服務中心維修。
- 8、請勿在室外使用
- 9、請勿使電線懸吊在桌子或櫃台邊緣並遠離與熱的接觸
- 10、請勿將機器放置或靠近熱氣或加熱爐旁邊
- 11、確定要插入插頭之前，必須將機器開關放在“OFF”的位置，準備關閉電源拔掉插頭時，也必須將機器開關放在“OFF”的位置。
- 12、請妥善保管這些說明。

注意事項

- ★ 此機器適合家庭使用。如在保養維修上有任何需要均必須諮詢專業的維修及國外授權的服務中心。
- ★ 機器底部，切勿浸入於水中，減低火災或觸電的風險，勿拆開底部，底部內面並無使用者可使用的部分。
- ★ 如果機器故障必要維修時，必須經由專業的維修人員來處理。
- ★ 第一次開機前，必須檢查所使用的電壓是否與機器上所標示的一樣。
- ★ 裝入咖啡機水箱的水必須使用冷水。建議使用過濾之軟水。
- ★ 清洗機器時不可使用菜瓜布或堅硬的工具，請使用柔軟的布和清水清洗即可。

電線使用說明

★ 本機器附帶一根短的電源線（120 公分或可分離式電源線），以降低電源線過長容易纏繞或絆倒的危險

一、一般訊息

本咖啡機是採用咖啡豆釀造義式咖啡，也有蒸氣和熱水裝置。優雅的機器外型其設計僅供家庭使用，並不適合大型、專業場所使用。



警告： 以下為製造商及代理商無須承擔損失或傷害的事由：

- 未按規定及不正確使用
- 不是經由國外授權的服務中心所維修機器再發生故障
- 自行篡改電源線
- 自行篡改任何機器上的零件
- 使用非原廠提供的零件
- 使用未經過濾之自來水

Seeker

目錄

- 一、 機器資料
- 二、 安全防護及注意事項
- 三、 機器基本各項零件使用說明
- 四、 安裝
- 五、 磨豆調整
- 六、 咖啡粉量設定調整
- 七、 沖泡咖啡
- 八、 熱水供應
- 九、 蒸氣供應/製作卡布奇諾
- 十、 清潔/保養
- 十一、 清除水垢
- 十二、 面板指示燈介紹
- 十三、 簡易故障排除

一、機器資料

品名	：全自動咖啡機
尺寸	：(寬×高×長) 355×385×337<mm>
重量	：8.5 kg
水箱	：(可拆式) 1.7 公升
磨豆機容量	：350 g
電源線	：1.2 m
電力規格	：110 V – 60 H Z – 1250 W
幫浦壓力	：15 bars
鍋爐材質	：不繡鋼
鍋爐設置	：鍋爐壓力安全閥設置自動恆溫控制

二、安全防護及注意事項：

若電源損壞時必須回製造廠或其服務處或具有類似資歷的人員更換，以避免危險。

- ◇ 自動研磨咖啡機根據臺灣及歐洲安全法規通過測試，取得安全證明。
- ◇ 為了使用者及機器本身之安全，請遵守安全預防說明。
- ◇ 請仔細閱讀本使用手冊且將其放置在易找處以供隨時作為參考。
- ◇ 絕不要在水箱無水或無咖啡豆時使用本機器。
- ◇ 絕不要將本機器浸泡在水中。
- ◇ 不要讓小孩使用本機器。
- ◇ 不要強迫打開保護板。
- ◇ 原包裝根據運輸安全設計而成。
- ◇ 維修服務請找專業技術人員。如經私人維修而使機器受損時，保證書無效。

三、機器基本構造及各項零件使用說明

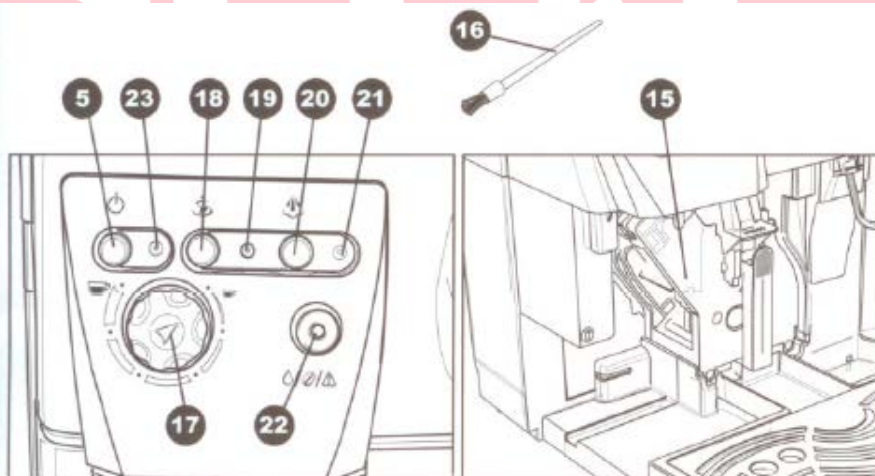
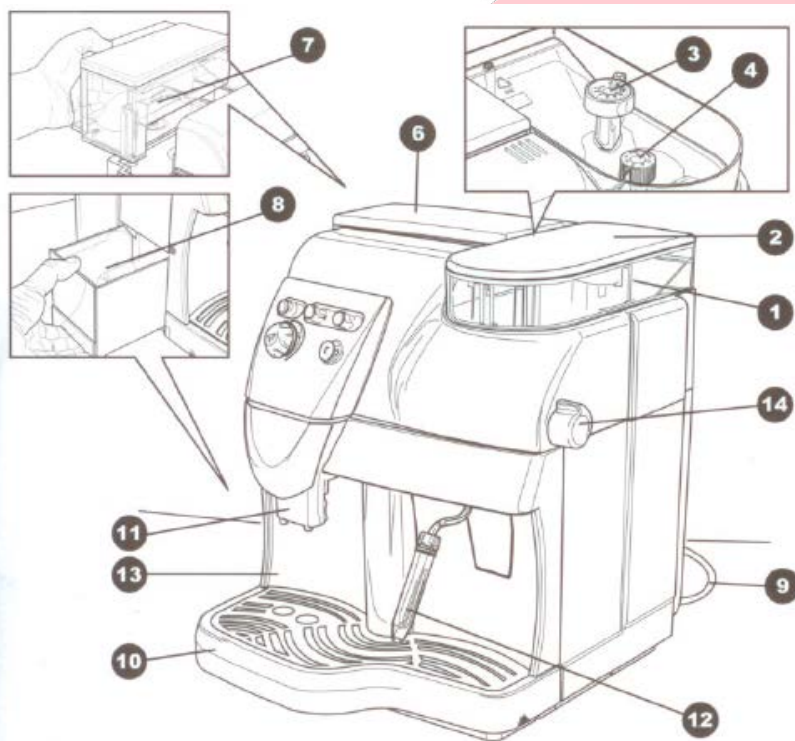

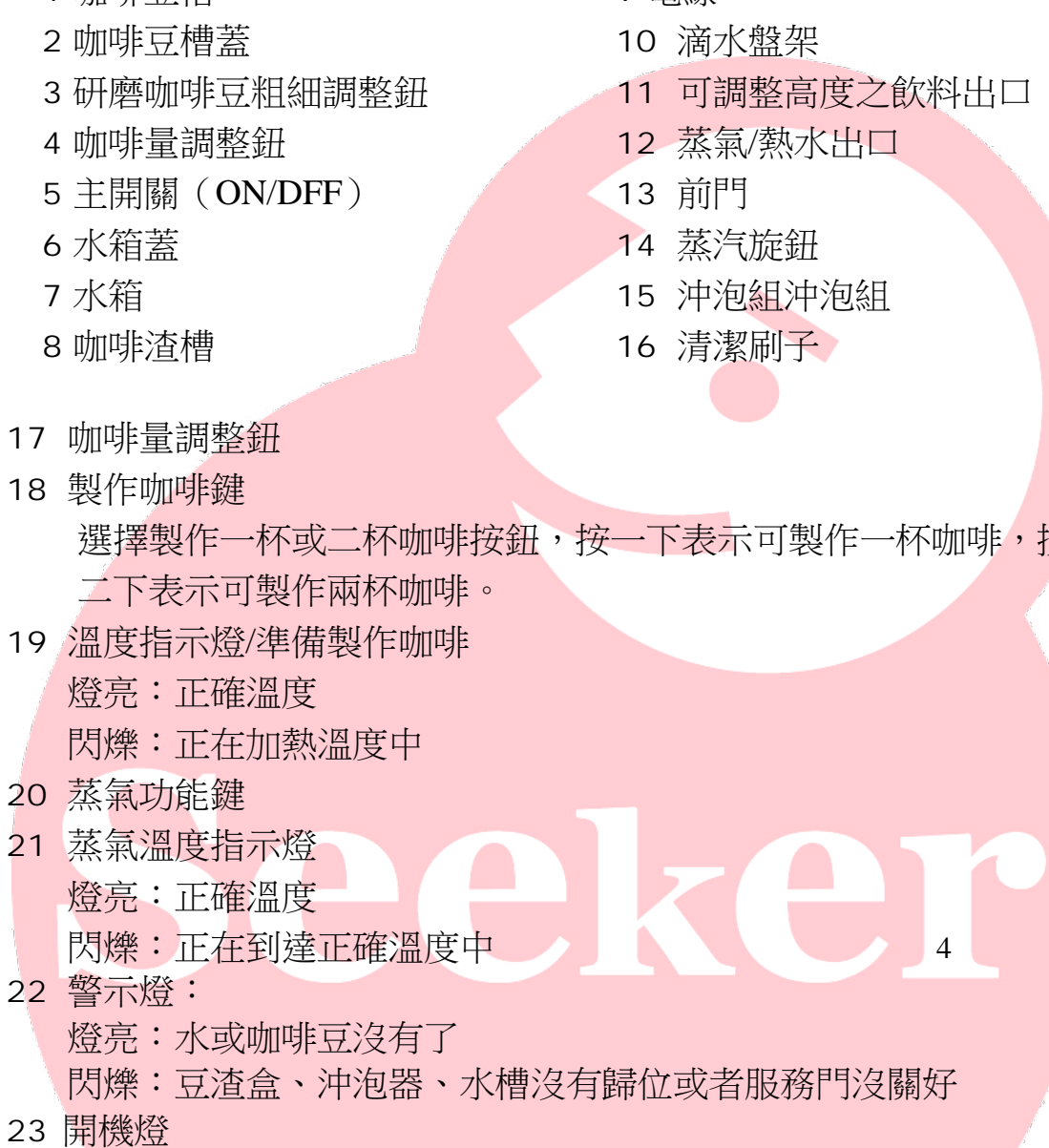
- 
- 1 咖啡豆槽
 - 2 咖啡豆槽蓋
 - 3 研磨咖啡豆粗細調整鈕
 - 4 咖啡量調整鈕
 - 5 主開關 (ON/DFE)
 - 6 水箱蓋
 - 7 水箱
 - 8 咖啡渣槽
 - 9 電線
 - 10 滴水盤架
 - 11 可調整高度之飲料出口
 - 12 蒸氣/熱水出口
 - 13 前門
 - 14 蒸汽旋鈕
 - 15 沖泡組沖泡組
 - 16 清潔刷子
-
- 17 咖啡量調整鈕
 - 18 製作咖啡鍵
選擇製作一杯或二杯咖啡按鈕，按一下表示可製作一杯咖啡，按二下表示可製作兩杯咖啡。
 - 19 溫度指示燈/準備製作咖啡
燈亮：正確溫度
閃爍：正在加熱溫度中
 - 20 蒸氣功能鍵
 - 21 蒸氣溫度指示燈
燈亮：正確溫度
閃爍：正在到達正確溫度中
 - 22 警示燈：
燈亮：水或咖啡豆沒有了
閃爍：豆渣盒、沖泡器、水槽沒有歸位或者服務門沒關好
 - 23 開機燈

四、安裝

- 自包裝盒內取出滴水盤架
- 將咖啡機取出，放於適當的地方
- 確定滴水盤架、咖啡渣盒、沖泡組及前門等零件均在正確的位置
- 將咖啡盒蓋放自咖啡盒上，清潔刷子放在容易拿到的地方
- 接插頭之前先確定主開關是在-0-的位置
- 當打開主開關（22）警示燈是閃爍時，表示機器本身有某處的零件沒有在正確的位置上，請檢查，將零件再次歸位。

1、第一次打開機器電源

- 將水箱取下清洗乾淨裝入可飲用的水，注意不要滿出來
- 將咖啡豆加入豆槽內，**注意**：此咖啡豆槽只能加入咖啡豆其他如咖啡粉、即溶咖啡均不能加入其中

【如圖 26】

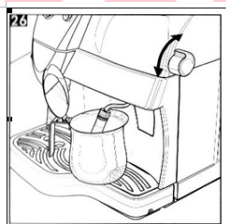

取一個容器放在蒸氣/熱水出口（12），轉動蒸氣旋鈕（14），這時將有水至蒸氣/熱水出口（12）排出，當水流平順即可關閉蒸氣旋鈕（14）。

注意：如果已經有一段長時間沒有使用這機器或水箱已沒有水，再重新加入後，均需要做排水動作。

- 以上動作都已確實完成之後將可使用本機器

五、磨豆調整

注意：咖啡豆粗細調整鈕（3），是在咖啡豆槽內，要調整時必須在磨豆的狀態。

注意：不可將除了咖啡豆以外的東西放入咖啡豆槽內。在移動這個磨豆裝置也許有危險因此不要使用手指或其他物體伸入其中，因此要取出豆槽內之咖啡豆前必須將電源移除，而當磨豆組正在運轉時也不要進行加入咖啡豆的動作。

- 這個咖啡的風味和品質與其咖啡豆研磨的粗細度及使用混合咖啡豆有關係。
- 這個咖啡機有一個調整研磨咖啡豆粗細的裝置（3）當磨豆動作進行時可轉動這個調整鈕，這調整鈕上有數字，可以依據數字指示做調整。
- 這個調整鈕在出廠時已設定在適中的磨豆粗細度，如果覺得咖啡粉較細，可以將數值調高，如果覺得較粗，可以將數值調低一點。
- 以上調整必須在製作 3-4 杯咖啡之後才可改變。
- 設定一個適合用混合咖啡豆沖泡義式咖啡的數值（1-16），不要設定太高或太低。
- 不同的混合咖啡豆設定不同的數值，而且將新鮮的咖啡豆放置於密封罐內並放於陰涼處。
- 如果沖泡的咖啡不完美表示磨豆組必須做一些調整。
- 咖啡流速太快表示咖啡粉過粗，必須設定低一點的數值。
- 咖啡流速太慢或者以滴狀流出，表示咖啡粉過細，必須設定高一點的數值。

六、咖啡粉量設定調整

咖啡粉量可在咖啡機上做調整，這咖啡粉量在出廠時已設定一個適合大眾口味的咖啡量，如需要調整可依下列指示執行：**【如圖 24】**

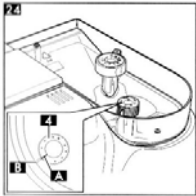

如果要增加咖啡粉量，可調整在咖啡豆槽內的咖啡粉量調整鈕（4）根據相同的（B）和（A）的位置，向左轉動粉量增加，向右轉動粉量減少。

- 粉量的調整必須在按下一次咖啡鍵之前執行，才能有調整的效果。

這個調整咖啡粉量的系統，提供一個任何在市場上不同種類的咖啡豆，均能因這個系統沖泡最佳的咖啡

七、沖泡咖啡

注意：如果咖啡機不能沖泡咖啡，必須先確定水箱的水是否足夠。

沖泡咖啡之前也必須確定機器的溫度是否正確，（19）位置的綠燈不再閃爍及表示溫度已經正確，在一次確定水箱和咖啡豆槽均已裝滿。

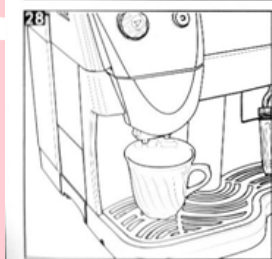

- **【如上圖 27-28】**，放一個或二個杯子在咖啡出口（11），你可以調整咖啡出口以適應咖啡杯的高度。
- 可以利用（17）咖啡量調整鈕，調整咖啡量，向右轉動咖啡量增加，向走左轉動咖啡量減少。
- 按下（18）製作咖啡鍵，按一下製作一杯，按兩次將調泡兩杯咖啡。

在這個製作咖啡的操作過程中，機器將自動研磨一份正確的咖啡粉量而製作兩杯咖啡必須自動研磨兩次

- 沖泡完成後咖啡將自（11）咖啡出口流出
- 當依照（17）咖啡量調整鈕所設定的量到達時，機器將自動停止泡製咖啡，如要中斷製造過程可按(18) 製作咖啡鍵，一次即可。

八、熱水供應

注意：機器在供應熱水的時候也許有一些滾燙的水花濺出來，而蒸氣/熱水出口溫度也很高，不要用手直接接觸以免燙傷。

- 使用熱水之前必須確定機器的溫度是否正確，（19）位置的綠燈不再閃爍及表示溫度已經正確。

當機器是在正常可泡製咖啡的狀態下，準備使用熱水，請依照下列步驟操作：

- 放一個杯子或容器在（12）的位置，如【右圖 29】的位置
向左打開蒸氣/熱水旋鈕（14）
- 當想要的熱水量到達，即可將蒸氣/熱水旋鈕（14）關閉
之後機器將恢復原來的功能

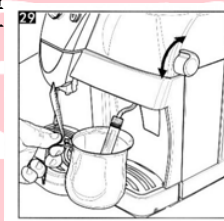

九、蒸氣供應/製作卡布奇諾

可以使用蒸氣製作奶泡或加熱飲料

注意：機器在供應熱水的時候也許有一些滾燙的水花濺出來，而蒸氣/熱水出口溫度也很高，不要用手直接接觸以免燙傷。

- 當機器是在正常可泡製咖啡的狀態下，準備使用蒸氣，按（20）蒸氣功能鍵，此時機器進行加熱階段
- 等一下當蒸氣溫度指示燈（21）不再閃爍不停，即可開始使用蒸氣。
- **【如右圖 26】**取一個容器放在蒸氣/熱水出口（12），打開熱水/蒸氣旋鈕（14），幾秒鐘後有熱水流至蒸氣/熱水出口（12），不久即產生蒸氣。
- 再關閉熱水/蒸氣旋鈕（14）
- 取一個杯子裝約 1/3 杯的冰牛奶

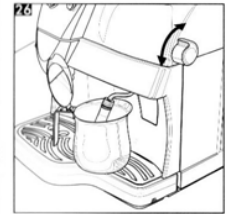

- **【如左圖 30】**將裝有牛奶杯子移至蒸氣/熱水出口，然後打開熱水/蒸氣旋鈕（14），此時可將裝有牛奶的杯子，上下移動使其產生奶泡。

- 當奶泡完成後，即可關閉熱水/蒸氣旋鈕（14）。
- 這個蒸氣系統也可將其他飲料加溫。

在使用過蒸氣功能後，請務必小心清洗管口以防阻塞。可參考【10、清潔及保養】

蒸氣／泡製咖啡的切換：

- 按（20）蒸氣鍵沖泡咖啡
- 從使用蒸氣後要切換至沖泡咖啡的期間，這（19）和（21）的位置，分別為咖啡和蒸氣的溫度指示燈，這兩個指示燈同時閃爍不停，表示機器鍋爐溫度已過高，機器將不能泡製咖啡

- 必須做排水動作，取一個容器放在蒸氣/熱水出口（12），打開熱水/蒸氣旋鈕（14）排出熱水，直到（19）溫度指示燈持續亮綠燈，在關閉熱水/蒸氣旋鈕（14）。

十、清潔和保養

一般保養：

- 在進行清潔與保養的時候，必須將插頭拔除並且機器鍋爐已冷卻。
- 不要將機器直接浸泡入水中清洗，也不要將其零件放入洗碗機清洗。
- 不要用菜瓜布或尖銳的工具清潔機器。
- 蒸氣／熱水出口及蒸氣棒，必須每次使用完後即刻清潔，如下圖方式清潔：

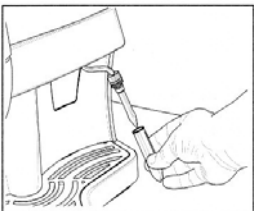

外部的清潔，可將蒸氣棒取下【如左圖】，直接拿至水龍頭下清洗

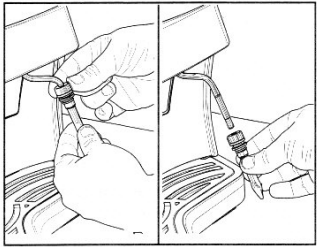

內部零件必須徹底清潔，如左二圖將內部零件一一取下，徹底清洗乾淨，在逐一裝回。

機器水箱必須每天清洗【如右圖 25】可取下清洗。

- 如有放置過濾器必須先取下，之後直接拿至水龍頭清洗。
- 清洗完成，將過濾器重新放入，必須確定裝置完全。
- 之後將水箱裝滿新鮮可飲用的水，放回原處。
- 用乾淨濕抹布擦拭機器外部裝置
- 不可將機器的零件直接放至微波爐、烤箱等機器烘乾。

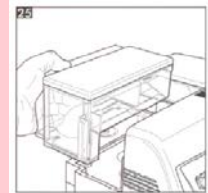

建議必須每天清洗咖啡渣盒及滴水盤架，【如下圖 31、32、33】，一一取下清洗完成後，再逐一裝回原處。

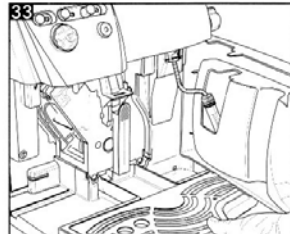
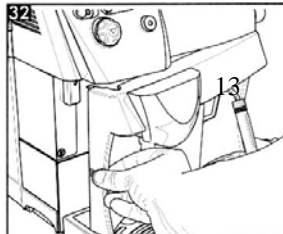
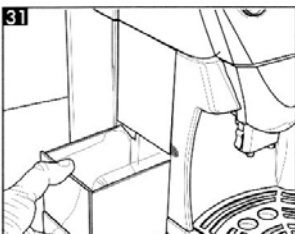

沖泡組清洗：

這沖泡組至少一星期必須清洗一次或者是在每一次咖啡豆槽加滿咖啡豆時

- 先關機拔除插頭
- 【如上圖 31、32、33】移開咖啡渣槽、滴水盤之後，把前門打開，取出沖泡組。
- 【如下圖 34】壓下沖泡組《PRESS》位置，取出沖泡器。
- 【如下圖 35】拿至水龍頭下清洗乾淨，必須加強濾網部分的清潔，**切記！勿使用清潔劑。**

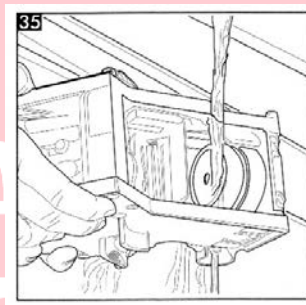
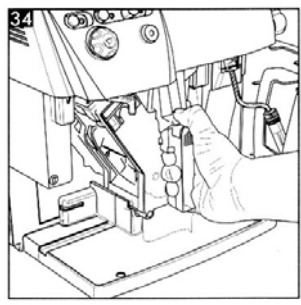

- 仔細清洗完成後使其自然風乾
- 仔細清洗咖啡出口處
- 將沖泡組歸位，**不可壓《PRESS》位置**，直接推進原來位置。
- 將豆渣盒、滴水盤架歸位，最後將前門關上即可。

十、清洗水垢

我們建議提供新鮮可飲用的水，供咖啡機使用。

水垢的清除約 3-4 個星期操作一次，請勿使用“醋”當作清潔劑

清洗水垢之前請先移除蒸氣棒【如右圖】

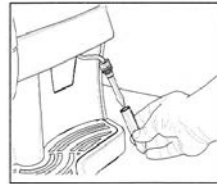

- 將清潔劑放入加滿水的水箱
- 打開機器主開關
- 【如圖 26】放一容器在蒸氣出口

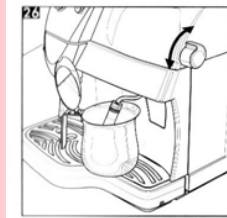

- 間隔一段時間，轉動蒸氣旋鈕的動作，讓水箱內的水流出，以（一次一杯）的量讓水慢慢流出。
- 要使清除水垢的清潔劑產生最大效果，約間隔 10-15 分鐘中斷一次電源，之後打開電源，再利用轉動蒸氣旋鈕的動作，使水箱內的水全部流出。
- 當水箱內的水完全流出後，取下水箱清洗乾淨，加滿乾淨的水再放回原處
- 打開主機器。
- 利用轉動蒸氣旋鈕的動作，使水箱內的水約流出 2/3。
- 等待一下，使機器加熱之後，再轉動蒸氣旋鈕，將剩餘的水全部流出。
- 當清洗水垢的動作全部完成，將蒸氣棒裝回原來位置。

十一、面板指示燈介紹

指示燈位置	原因	解決方法
綠燈（23）	開機狀態	
持續綠燈亮（19）	加熱完成，此溫度可： 泡製咖啡 提供熱水	
綠燈閃爍（19）	機器正在加熱，準備泡製 咖啡提供熱水的溫度’	
持續綠燈亮（21）	加熱完成，此溫度可提供 蒸氣使用	
綠燈閃爍（21）	機器正在加熱，準備提供 蒸汽使用	
綠燈（19）和綠燈（21） 同時閃爍不停	溫度過高，機器不能泡製 咖啡	必須做排水的動作，打開 蒸氣旋鈕（14）讓水流出 直到綠燈（19）和綠燈（21） 不在閃爍不停即關閉蒸氣 旋鈕
持續紅燈亮（22）	水箱的水不夠用了	將水箱加滿新鮮可飲的冷 水，做排水動作，之後再 重複一次之前步驟即可
	豆槽內沒有咖啡豆	將咖啡豆放入豆槽內之後 再重複一次之前步驟即可
紅燈閃爍不停（22）	沖泡組、咖啡渣槽、滴水 盤架不再正確位置上	將這些零件重新歸位，之 後紅燈會自然熄滅

十二、簡易故障排除方法

問題	可能發生原因	排除方法
機器不能運作時	可能插頭沒有連結	檢查開關是否打開或插頭是否連結
	前門沒關好	請將前門關好
咖啡溫度不夠熱	沒有做溫杯動作	請先溫杯
沒有蒸汽/熱水供應	表示蒸汽/熱水管是阻塞的	用針狀工具將蒸汽/熱水出口管清除並沖洗乾淨
咖啡克利瑪太少	可能咖啡豆烘焙的深淺度及新鮮度不夠或細度者咖啡豆磨得太粗	可試著更換咖啡豆或者調整磨豆粗度
待機時間過長或使用熱水時出水量太少	水垢累積太多	清洗水垢（可請教服務人員）
不能沖泡咖啡	水箱沒水	將水箱加水之後做一次排水動作
	沖泡組髒了	清潔沖泡組（參考第?）
	咖啡粉量設定太高	減少咖啡粉量設定
	沒有做排水動作	再執行排水動作
濃縮咖啡流出太慢	咖啡豆研磨太細	更換咖啡豆或減少咖啡粉量設定
	咖啡量設定太高	減少咖啡粉量設定
	沒有做排水動作	再執行排水動作
	沖泡組髒了	清潔沖泡組
咖啡從飲料出口噴出	飲料出口移位	請調整飲料出口位置使其正確
	飲料出口阻塞	清潔飲料出口