

au-Lika



操作與維護手冊

使用機器前，請仔細閱讀操作手冊說明之安全條例
製造商保留更改產品技術、規格之權利，恕不另行通知！

喜客咖啡股份有限公司／得廣留易有限公司
新北市中和區壽德街 16.18 號
Tel：02-8952-1778 Fax：02-8951-7990
<http://www.seeker.tw>

目錄：	七、咖啡機裝置-----	18--33
一、機器外觀介紹-----		2
二、機器面板按鍵介紹-----		3
三、準備使用機器-----		4--11
3-1 打開機器		
3-2 加熱和清洗		
3-3 沖洗/手動清洗		
3-4 省電裝置		
3-5 可依杯子高度調整飲料出口		
3-6 沖煮咖啡		
3-7 清空咖啡渣盒		
3-8 沖煮卡布奇諾		
3-9 沖煮拿鐵馬奇朵		
3-10 熱水供應		
3-11 特別飲料製作		
四、使用信用卡（不啟用）-----		12
五、清潔和保養-----		12--15
5-1 清潔熱水/蒸氣管		
5-2 清潔咖啡渣槽		
5-3 清洗滴水盤		
5-4 清洗卡布奇諾組在每一次使用之後		
六、LED 顯示幕警示訊息-----		16--17
7-1 安全規章		
7-2 停止功能		
7-3 配件		
7-4 底座安裝		
7-5 打開原物料安全上蓋		
7-6 將水加入水箱		
7-7 將咖啡豆加入豆槽		
7-8 將原物料上蓋關上		
7-9 連接電源		
7-10 語言設定（第一次使用）		
7-11 第一次使用/長時間未啟動		
7-12 測量和調整水質硬度		
7-13 裝置“INTENZA+”濾水器		
7-14 調整磨豆粗細度		
7-15 調整咖啡風味		
7-16 調整沖泡飲料的量		
	八、程式設定-----	34--44
	8-1 進入程式系統	
	8-2 程式管理	
	8-3 信用卡選項	
	8-4 飲料選項	
	8-5 機器選項	
	8-5 密碼設定（建議不設定）	
	九、清潔和維養-----	44--55
	9-1 清潔間閣	
	9-2 清潔水箱	
	9-3 徹底執行沖泡組清潔	
	9-4 每星期清潔-沖泡組	
	9-5 使用清潔錠清洗沖泡組	
	9-6 沖泡組上油保養	
	9-7 清除水垢	
	十、故障排除-----	56
	十一、技術規格-----	57

1

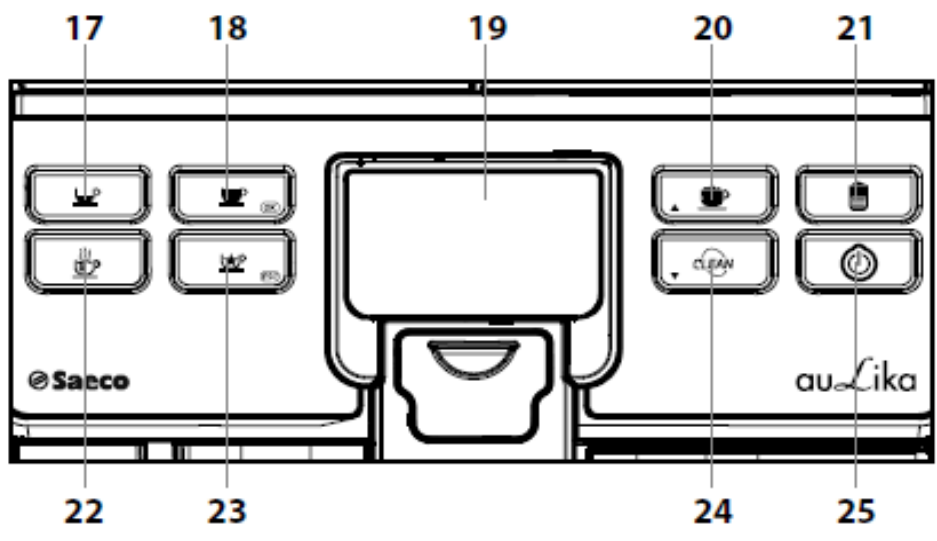
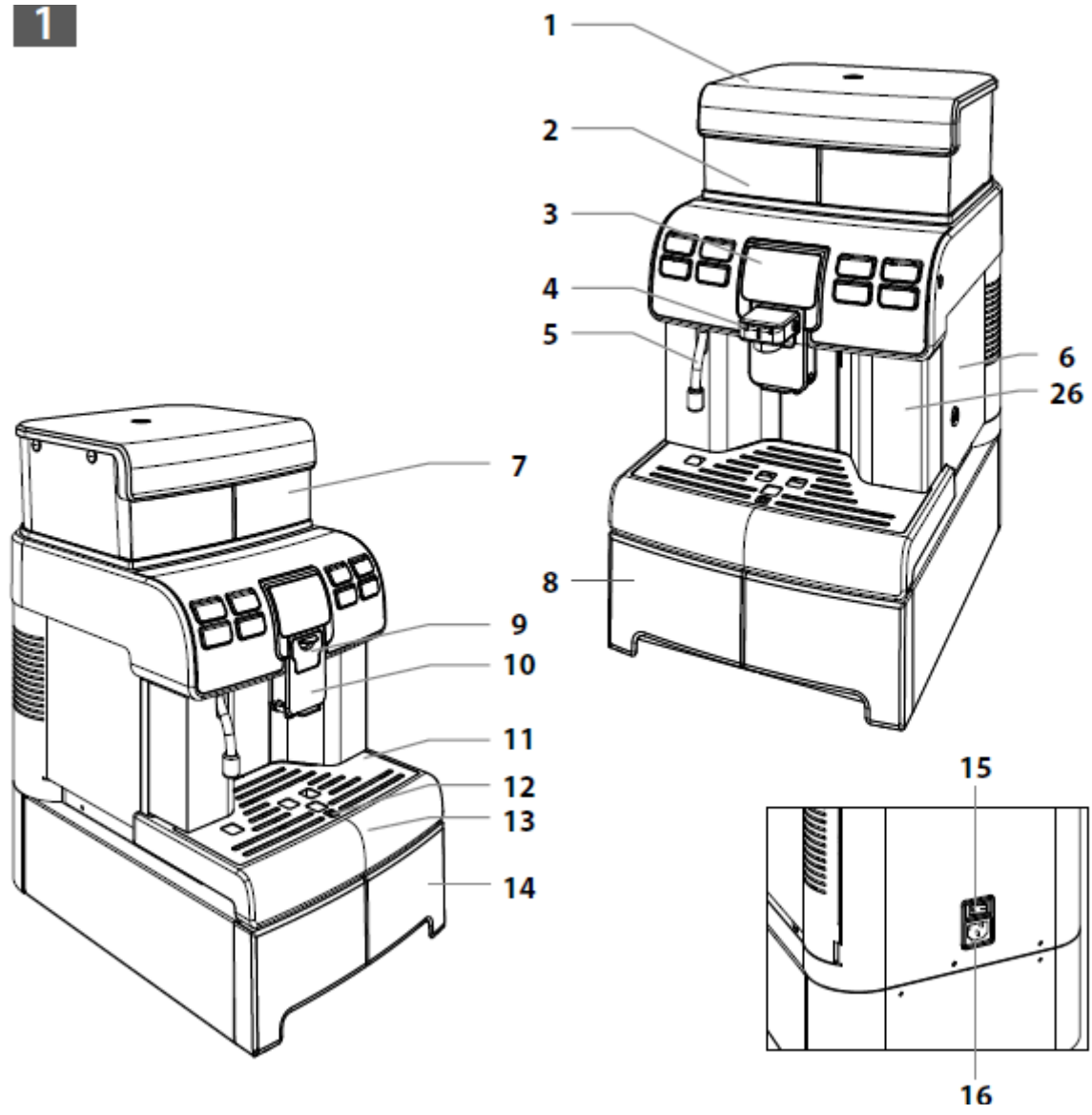

一、機器外觀介紹：

- 1 可上鎖原料槽安全上蓋
- 2 水箱
- 3 面板
- 4 卡布奇諾製作組
- 5 熱水/蒸氣管
- 6 側門/服務門
- 7 咖啡豆槽
- 8 配件抽屜
- 9 卡布奇諾製作組蓋
- 10 飲料出口
- 11 置杯架
- 12 滴水盤滿水指示器
- 13 滴水盤
- 14 咖啡渣槽
- 15 電源開關
- 16 電源插座
- 26 隔間抽屜

二、機器面板按鍵介紹：

- 17 按鍵→按此鍵可沖煮【濃縮咖啡-Espresso】
- 18 按鍵→按此鍵可沖煮【一般咖啡-Coffee】，第二個功能是【確定鍵 OK】
- 19 LED 顯示幕→可看見機器目前狀況、警示訊息以及指導使用者操作機器
- 20 按鍵→按此鍵可沖煮【卡布奇諾-Cappuccino】，第二個功能是【往上鍵▲捲動選單】
- 21 按鍵→按此鍵可沖煮【拿鐵瑪奇朵 Latte Macchiato】
- 22 按鍵→按此鍵可熱水
- 23 此按鍵為事先已設定完成之特別咖啡按鍵【Special Beverages】，第二個功能是【離開退出鍵 ESC】，此按鍵除了製作特別咖啡之外，還可以終止正在製作咖啡的過程，以及如正在操作程式功能按此鍵即可離開。
- 24 此按鍵為清洗按鍵【Clean】，當按此鍵時機器會快速做一次清洗動作，其作用是清洗卡布奇諾製作組。第二個功能是【往下鍵▼捲動選單】
- 25 此按鍵為待機按鍵【Stand-by】，當按此鍵時機器及啟動待機模式。

三、準備使用機器：

準備使用機前之前請確定水箱及咖啡豆槽是否都裝滿水及咖啡豆，另外注意機器是否乾淨。

注意必須將咖啡機接上正確插座

確定飲料出口在正確的位置。要移動它必須水平方式移動，直到聽見【卡；CLICK】聲，表示位置正確，如果沒有在正確的位置飲料有可能從旁邊溢出。如下圖：

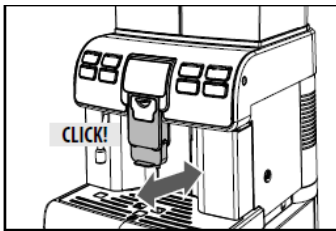

3-1、《Switching on the Machine》打開機器

當接上插頭，打開開關，所有開機動作完成之後這 "⏻" 【25】鍵，即持續亮燈。

3-2、《Warm-up Rinsing》加熱和清洗

開機之後 LED 顯示幕顯示以下圖示，表示機器正在加熱當中：

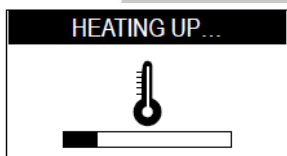

當加熱完成機器及執行一次清洗動作：

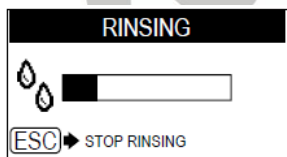

有少量水從飲料出口流出，如果要停止此過程可以按 "☼" 【23】鍵，即可停止

當機器準備完成，顯示幕顯示以下圖示：



3-3、《Rinse/Self-Cleaning Cycle》沖洗/手動清洗

以下幾種情況將執行：

- 機器啟動，但鍋爐是冷的
- 在機器啟動一次很久之後，但鍋爐是冷的
- 在待機期間，【如果已經沖泡過以咖啡為基礎的飲料】
- 當關機之前按 "⏻" 【25】 鍵，【如果已經沖泡過以咖啡為基礎的飲料】

會有少許的水灌注內部迴路做一次沖洗動作，同時加熱機器零件，顯示幕顯示以下圖示：

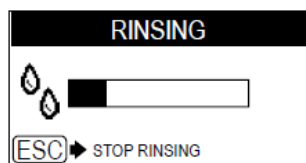

沖洗動作一會兒將自動停止，這過程如要停止也可以按 "★" 【23】 鍵

3-4、《Eco-friendly：Stand-by》環保概念：省電裝置

機器在開機狀態，如果未使用超過 30 分鐘，機器將自動進入待機狀態【Stand-by】，也可以自己設定進入待機時間，如果要重新啟動只要按鍵盤上任一按鍵即可。

注意：

如果有沖煮過咖啡，在這段待機期間機器會自動做內部迴路沖洗動作，間隔時間可由程式設定。

當再次啟動機器，只要按鍵盤上任一按鍵即可，如果鍋爐是冷的，機器會自動做內部迴路沖洗動作。

3-5、《Adjusting the Dispensing Spout》可依杯子高度調整飲料出口：

例如下圖第 3 及第 5，可依照杯子高度調整飲料出口，另外也可以同時製作 2 杯咖啡如第 4 圖。

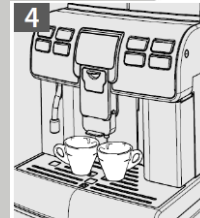
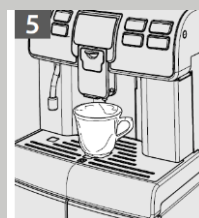
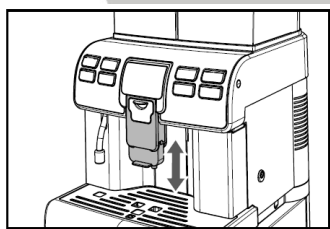

注意：當機器在沖泡任何飲料之前，在飲料出口背後如發出 CLICK【喀喀】的聲音，表示沖泡器在正確位置，這是正常的。

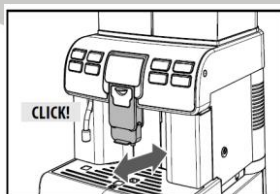

3-6、《Coffee Brewing》沖煮咖啡：

- 按 "☕" 17 鍵，可做濃縮咖啡
或
- 按 "☕" 18 鍵，可做一般咖啡
按想要之咖啡沖煮鍵一次，沖煮一杯咖啡；按想要之咖啡沖煮鍵二次，沖煮二杯咖啡。

注意：當機器要沖煮兩杯咖啡時，機器將自動研磨兩次正確的粉量及兩次沖煮循環。

一旦預泡循環是結束後，咖啡將從飲料出口流出，自動沖煮至先前已設定完成的量後即停止，如果中途欲停止可按 "☕" 23 鍵即可。

注意：這個機器是設定沖煮真正義大利式的濃縮咖啡，小小延長一個浸泡時間，將使咖啡風味更加顯現出來。

3-7、《Emptying the Coffee Grounds Drawer》清空咖啡渣盒

注意：操作這個動作必須在機器開機或是在待機狀態

當咖啡渣盒已到達最大量時，LED 顯示幕將出現左下圖訊息，這是第一次顯示，表示需清空咖啡渣盒但是這個訊息出現時仍可製作咖啡。如果當下沒有清空咖啡渣盒 LED 顯示幕將出現右下圖訊息----當右圖訊息出現機器將停止沖煮動作。

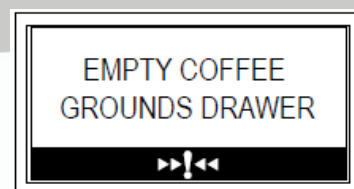

必須馬上執行如左下圖動作，將咖啡渣槽取出，清洗乾淨，此時 LED 顯示幕將出現下右圖訊息（將豆渣何歸位）

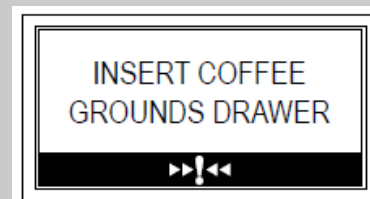
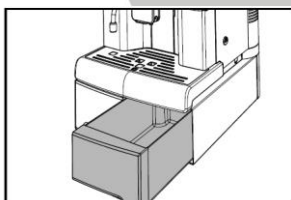

清空後再將咖啡渣槽放回原處，LED 顯示幕將出現下圖訊息-----表示機器將可正常使用。



3-8、《Brewing Cappuccino》沖煮卡布奇諾：

這個機器可以簡單按一個按鍵及快速製作卡布奇諾



警示：在製作卡布奇諾的同時可能有少許熱水濺出，請小心使用。

注意：

在每一次製作完成卡布奇諾奶泡後必須立刻以乾淨濕布將牛奶抽吸管清潔乾淨【參考 5.4 章節】，以這種方式將所有零件徹底清洗去除任何牛奶殘留。如果沒有立即執行清洗步驟，我們建議在最後一次沖泡 10 分之後完成這個清洗步驟

1、如下圖【8】移動奶泡製作組上的蓋子

注意：這個蓋子是有磁性可吸附在機器旁邊

2、如右圖【9】【10】將奶泡製作組正確嵌入機器底座，檢查是否完整卡住定位，以防飲料外漏。

注意：每次使用卡布奇諾製作組之前遵循 5.4 章節一樣進行清洗動作

3、請直接將牛奶吸管放入牛奶盒內，如下圖【11】

注意：請使用冰鮮奶如此將使卡布奇諾更香醇。

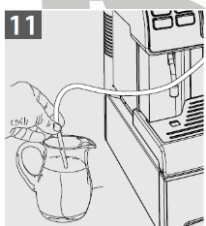

4、放一個杯子在飲料出口如下圖【12】，然後按  20 鍵



5、機器正在加熱-----

6、加熱之後機器開始製作卡布奇諾，機器顯示幕顯示下圖圖樣。



7、這個時候機器正在製作奶泡，你可以終止這個過程，按 " 23 鍵。

8、之後，機器沖煮咖啡，你可以終止這個過程按 " 23 鍵，機器顯示幕顯示下面圖樣：



現在你可以像在咖啡吧一樣享受香濃的卡布奇諾

9、使用之後遵循 5.4 章節一樣進行清洗動作

10、可以將牛奶盒清洗或移開

3-9、《Latte Macchiate》 沖煮拿鐵馬奇朵：

這個機器可以簡單按一個按鍵及快速製作拿鐵馬奇朵

注意：

在每一次製作完成拿鐵馬奇朵後必須立刻以乾淨濕布將牛奶抽吸管清潔乾淨【參考 5.4 章節】，以 5.4 章節敘述的方式，將所有零件徹底清洗去除任何牛奶殘留。如果沒有立即執行清洗步驟，我們建議在最後一次沖泡完成 10 分鐘後將徹底執行清潔循環。

請執行上述 3-8 章節，步驟(1)至(4)沖煮卡布奇諾

1、我們建議使用一個高的玻璃杯盛裝這個飲品，如右圖 13

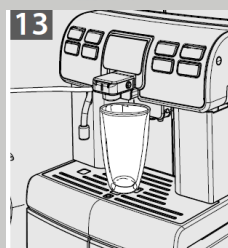

2、當機器準備加熱完成按 " 21 鍵，開始製作拿鐵馬奇朵。

3、機器將自動製作拿鐵馬奇朵

4、使用之後遵循 5-4 章節一樣進行清洗動作，可以將牛奶盒移開或清洗乾淨備用。

3-10、《Dispensing HotWater》熱水供應



警示：在供應熱水的同時可能有少許熱氣、水花濺出，請小心使用。

1、放一容器在熱水出口下方，如右圖 7

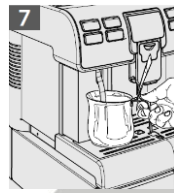

2、按 " 22 鍵，熱水將從管子流出機器顯示幕顯示下面圖樣：

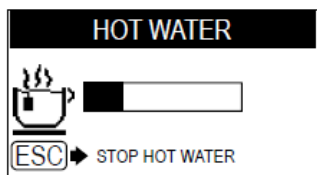

3、結束之後可將容器移開

注意：你可以在供應熱水的過程中，按 " 23 鍵停止。

3-11、《"SPECIAL" Products》特別飲料製作

本機器設計可以沖煮沒有顯示在面板上的其他飲料

注意：在按 " 23 鍵後，如 10 秒後沒有選擇飲料，機器將回到主選單。

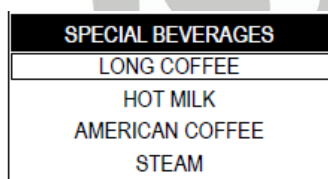

1、按 " 23 鍵進入主選單，顯示幕顯示下面圖樣：



注意：“STEAM” 蒸氣的功能要使用者事先已先啟動過才可以使用。

2、液晶螢幕顯示 “SPECIAL BEVERAGES” 這個頁面時可以製作特別設定的飲料。

注意：這個特別飲品選項一次只能作一種單品飲料。如需沖泡更多飲品必須重覆製作。

3、按 " 20 鍵或 " 24 鍵，選擇想要的飲料。

4、當想要的飲料已經選擇，按 " 18 鍵，開始準備—

注意：參考有關的部分，製作想要的飲料。

注意：如果有要製作以牛奶為基礎的飲料，必須先清洗卡布奇諾製作組【參考 5.4 章節】

Long Coffee【義式淡咖啡】：

1、按 "☕" 23 鍵，進入選單，顯示幕顯示下面圖樣：

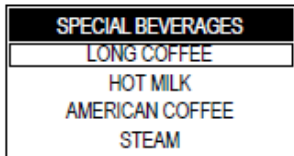

2、放一個適合的杯子在飲料出口

3、按 "☕" 18 鍵，開始準備

4、完成之後即可拿開杯子

注意：沖泡的過程是可以隨時中斷的，可按 "☕" 23 鍵

Hot Milk【熱牛奶】：

 警示：有燙傷危險，在製作飲料的同時可能有少許熱水濺出，請小心使用。

1、從前面移開蓋子，如右圖 8

2、將卡布奇諾製作組插入底座，直到完全定位【請檢查不可以滑動】，如右圖 9、10

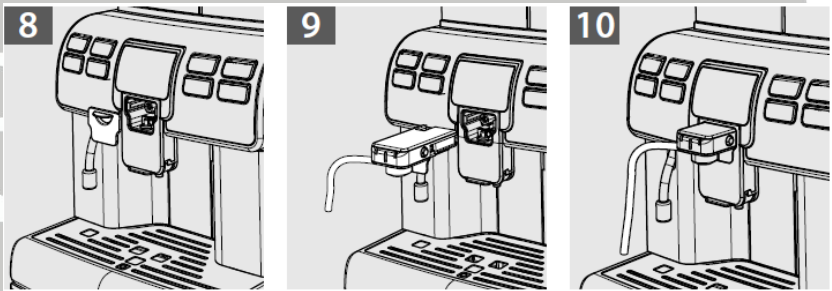

3、將吸管完全插入裝有牛奶的容器內，如右圖 11

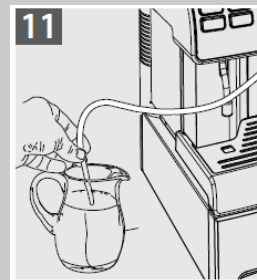

注意：為確保更好的結果，請使用冰牛奶

4、按 "☕" 23 鍵，進入選單，顯示幕顯示下面圖樣：

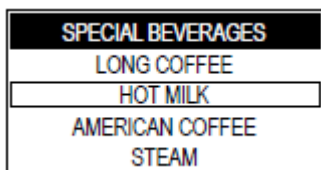

按 "CLEAN" 24 鍵，選擇 "HOT MILK"

5、放一個適合的杯子在飲料出口

6、按  18 鍵確定開始準備製作

注意：沖泡的過程是可以隨時中斷的，可按  23 鍵

7、當製作完成即可移開杯子

注意：

在每一次使用卡布奇諾製作組後必須立刻以乾淨濕布將牛奶抽吸管清潔乾淨【參考 5.4 章節】，以這種方式將所有零件徹底清洗去除任何牛奶殘留。如果沒有立即執行清洗步驟，我們建議在最後一次沖泡完成 10 分鐘後將徹底執行清潔循環。

American Coffee 【美式咖啡】

1、按  23 鍵，進入選單，顯示幕顯示右圖圖樣：

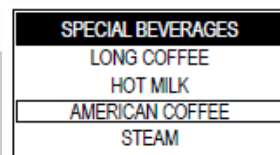

2、按 "CLEAN" 24 鍵，選擇 "AMERICAN COFFEE"

3、放一個適合的杯子在飲料出口

4、按  18 鍵確定開始準備製作

5、製作完成即可移開杯子

注意：沖泡的過程是可以隨時中斷的，可按  23 鍵

Steam 【蒸氣】

注意：蒸氣的功能要使用者事先已先啟動過才可以使用。

 警示：在製作蒸氣的同時可能有少許熱水濺出，有燙傷危險，而蒸氣管溫度很高，請小心使用。

這個蒸氣功能可以提供加熱容器內的飲料。

1、按  23 鍵，進入選單，顯示幕顯示右圖圖樣：

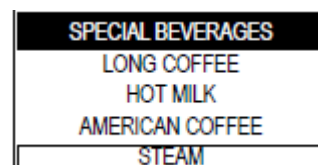

2、按 "CLEAN" 24 鍵，選擇 "STEAM"

3、放一個適合的杯子在飲料出口

4、按 "☕" 18 鍵確定開始準備製作

5、機器啟動加熱系統

6、結束這個過程可以按 "★" 23 鍵

如果蒸氣管有附著飲料殘渣在上面必須用乾淨濕布擦拭。

四、使用信用卡【暫不啟動】

五、清潔和保養 *CLEANING AND MAINTENANCE*

本機器的零件在正常使用的時候常會接觸到水和咖啡，所以定期清潔是很重要的。

如果不定期保養清潔，機器將不能正常工作，因此機器如發生故障，不能使用不在保固範圍內。

注意：著手進行任何保養或清潔之前請必須關機及拔掉插頭，等機器鍋爐冷卻之後再進行。

不可拆除的零件和機器自己可以清洗及沒有特別說明的零件外，在清洗上只須用乾淨濕布擦拭，或微溫的水但不可以使用菜瓜布刷洗。

- 清潔機器必須在機器冷卻且不接電的情況下進行
- 用柔軟乾淨的濕布擦拭
- 不可直接水沖洗機器
- 不可將機器浸泡於水中
- 不可用尖銳的物品及粗糙的化學藥品清洗機器
- 不可用微波爐、烤箱烘乾機器或其零件
- 所有零件的清潔都是簡單容易完成不需要其他工具
- 定期維護和清潔使機器維持在最好狀態，以延長使用時間和保證機器最基本的衛生標準。

注意：這機器和它的零件，至少每星期一定要清洗一次。



警示：這機器的裝置和零件在一段時間不使用後，要再度使用也必須清洗

5-1、《Cleaning the hot Water/Steam Wand》清潔熱水/蒸氣管

熱水蒸氣管必須每次使用完後用乾淨濕布擦拭乾淨



警示：熱水/蒸氣管很燙在操作任何清潔動作之前必須注意，可等冷卻後再執行。

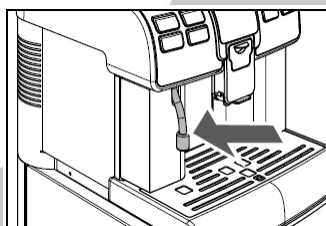

5-2、《Cleaning the Coffee Grounds Drawer》清潔咖啡渣槽

在每一次機器指示需要傾倒咖啡渣時及需要將咖啡渣盒取出傾倒清洗乾淨：如下圖：

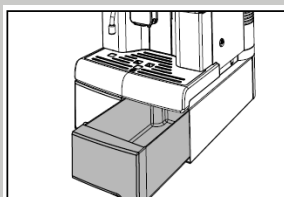

5-3、《Cleaning the Drip Tray》清洗滴水盤

每一天或當滴水盤指示器浮起均需清洗：如右圖：

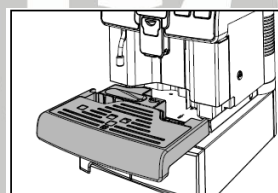

5-4、《Cleaning the Cappuccino (After Each Use)》清洗卡布奇諾組在每一次使用之後



警示：

在每一次使用牛奶製作飲料後，如不執行清洗動作有可能引起細菌擴散危害使用者。

卡布奇諾製作組在每一次使用後一定要沖洗清潔乾淨，如果使用前後沒有清洗乾淨將會影響機器正常運作。

請依以下步驟執行快速清潔法：

1、請確認卡布奇諾組是完整的，其零件均在正確的位置

2、將吸管放入裝有乾淨水的容器

3、放一個容器在飲料出口

4、開啟機器，按下 "CLEAN" 24 鍵，顯示幕顯示下面圖樣：

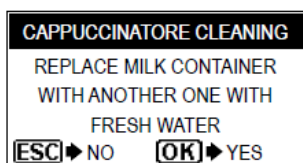

5、按 "☕" 18 鍵，開始卡布奇諾組清潔循環：

注意：如果要離開這個清潔循環可按 "★" 23 鍵

6、機器開始加熱，顯示幕顯示下面圖樣進度條顯示加熱狀態：

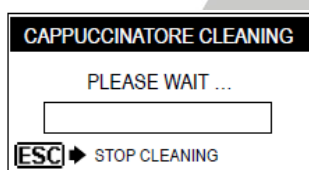

等到加熱完成，機器即開始該清潔循環動作，等待該循環自動停止。

7、按下位於側邊按鈕，取下卡布奇諾組，如右圖：

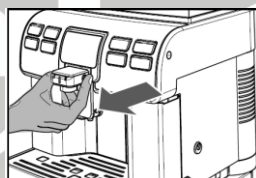

8、將蓋子移回咖啡機，如右圖 8：



重要注意事項：我們建議在不使用卡布奇諾組的時後，將其取下以維持其乾淨。

9、依以下步驟拆卸卡布奇諾組清潔如下圖：將吸管取下

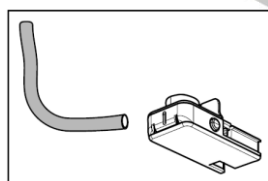

10、取下其環蓋如下圖：

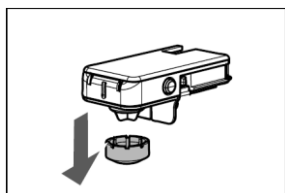

11、轉動並拉起其上蓋，然後將主體取下如下圖：

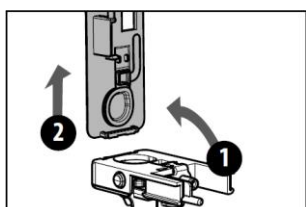

12、取下其連接內部的氣閥如下圖：

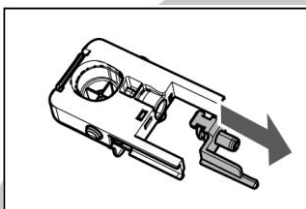

13、取下連接吸管接頭如下圖：

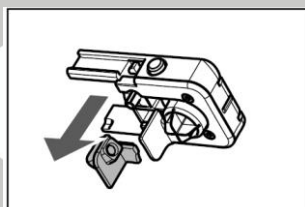

14、將拆卸下來的零件在水龍頭下徹底清洗乾淨，不可留有牛奶及其他殘渣物。

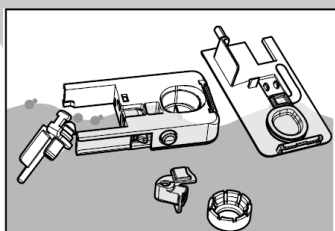

15、清洗乾淨之後，將零件依拆卸步驟反向組裝回去。

六、LED 顯示幕警示訊息 MACHINE WARNING

訊息說明	如何重設訊息
 <p>CLOSE SIDE DOOR</p>	<p>請將機器側門關好</p>
<p>側門沒關好</p>  <p>INSERT DRIP TRAY</p>	<p>請將滴水盤重新歸位</p>
<p>滴水盤沒有歸位</p>  <p>INSERT COFFEE GROUNDS DRAWER</p>	<p>請將咖啡渣槽歸位</p>
<p>咖啡渣槽沒有歸位</p>  <p>INSERT GROUP COMPARTMENT DRAWER</p>	<p>請將隔間抽屜歸位</p>
<p>隔間抽屜沒歸位</p>  <p>CLOSE HOPPER DOOR</p>	<p>請將上蓋蓋好，機器將可重新製作飲料</p>
<p>咖啡槽上蓋沒關好</p>  <p>REFILL WATER TANK</p>	<p>請將乾淨新鮮的水加滿水箱</p>
<p>水箱沒水</p>  <p>INSERT CAPPUCCINATORE</p>	<p>選擇需要以牛奶製作飲料，請將卡布奇諾製作組按照裝入說明，將卡布奇諾製作組正確放入機器。</p>
<p>卡布奇諾製作組未定位</p>	<p>請參照右圖將其裝入</p>
 <p>INSERT VALVE INTO CAPPUCCINATORE</p>	
<p>卡布奇諾製作組之內部的氣閥未裝入</p>	
 <p>ADD COFFEE</p>	<p>請加入咖啡豆</p>
<p>咖啡槽沒咖啡豆</p>	

這機器要求做水垢清除動作



當這個訊息出現咖啡機仍然可以使用，但可能影響咖啡機的正常運作。

請注意：如不定期清除水垢導致機器損壞，將不在保固範圍內。



當這個訊息出現表示要更換過濾器

【如果當初有裝置有啟動此裝置才會出現此訊息】

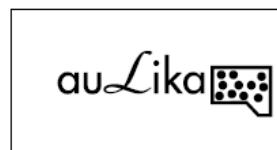

這個提示將提醒再製作幾次咖啡以後必須傾倒咖啡渣。

這訊息出現時，機器還能正常運作。

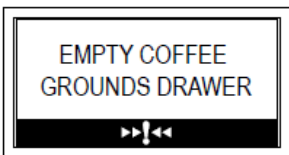

當這個訊息出現必須清空咖啡渣盒

注意：當要清空咖啡渣盒時，機器必須是開機或待機狀態，如關機機器將不記憶此次清空記錄。

咖啡渣盒滿了需清空

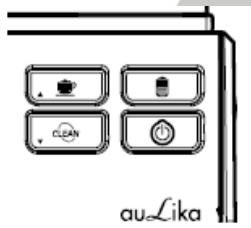

紅燈持續閃爍表示“待機”狀態

“待機”的間隔時間是可以設定的

按 "  " 25 鍵

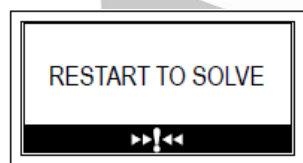

出現此訊息表示機器有狀況，要求重新啟動機器，請記錄錯誤代碼。

關閉機器，等待 30 秒後重新啟動機器，如發生一樣問題，請聯絡服務人員

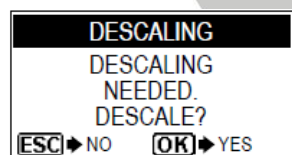

若啟動機器後出現此頁面表示機器需要做除鈣動作

可聯繫服務人員

我們提醒您，如果因為機器沒有定期除鈣而造成損壞將不列入保固範圍

七、裝置 INSTALLATION

7-1、《安全規章》

注意：

咖啡機的位置-操作和保養的適當位置：

為了達到最佳效能，請遵照以下建議：

- 選擇安全、平穩的表面，不會有翻倒或受傷的危險；
- 選擇照明充足、乾淨且靠近插座的位置；
- 根據圖所示，在機器兩側留出最小距離；
- 在開啟或關閉機器時，建議在咖啡出口下方放置空杯子。

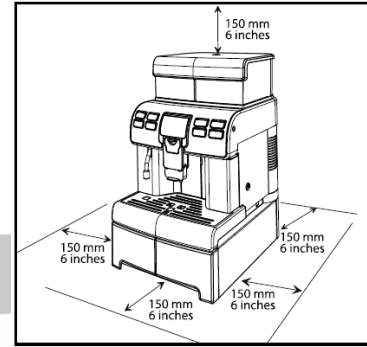

不要將咖啡機放在低於 0°C 的環境中，結冰可能損壞機器，不要在室外使用咖啡機。為防止其外殼融化或損壞，不要把咖啡機放在非常熱的表面或靠近火源。

使用機器時，敬請遵守以下基本安全預防措施：

詳細閱讀所有使用說明。

- 1、請勿接觸發熱表面，請使用有手柄或旋鈕地方。
- 2、為了防止火災、觸電的危險以及對人體的傷害，請勿將電源線、插頭、機器等浸泡到水中 或其他液體中。
- 3、兒童操作機器或操作機器時有兒童在附近，應請密切看護。
- 4、不用時與清潔前請將電源插頭拔下。安裝或取下部份裝置和對機器進行清潔前，應先等機器冷卻再進行。
- 5、在下列情況下請勿操作機器：電源線或插頭出現損壞、機器出現故障或由任何方式導致的損壞，請將機器送修處理。
- 6、使用非本機器製造商推薦的附件可能導致火災、觸電或人體傷害。
- 7、請勿在戶外使用。
- 8、請勿任意將電源線懸垂在台面或櫃台邊緣或與發熱表面接觸。
- 9、為防止其外殼融化或損壞，請勿將機器放置或靠近熱氣、電動燃燒器或加熱爐。
- 10、使用時必須先將電源線連接機器，然後再與插座連接。關閉電源時，要先關閉所有的控制單元，然後才能拔插頭。
- 11、請勿使用機器用於非預期用途。
- 12、妥善保管這些說明。

機器用途：

本機器設計僅供小團體使用。除清潔和使用者日常保養維護外，其他任何維修應該由授權的服務中心執行。

未經授權禁止更改咖啡機或用於非設計用途，否則可能導致嚴重後果！身體、精神、感官存在缺陷或經驗不足者（包括兒童），除非由可負責其安全的人監督或指導，否則均不可使用本機器。

重要指示：

請勿將機器浸泡在水中，為了減少起火或觸電的危險，請勿任意拆開機器。機器內沒有任何可以由使用者自行維修的零件。只有授權的服務人員可以對其維修。

- 1、檢查確保您所使用的電壓與機器標示的電壓一致。
- 2、禁止將溫水或熱水加入水箱，只可以使用冷水。【建議使用可飲用的冷水】
- 3、操作過程中，手和電源線遠離機器發熱部位。
- 4、禁止使用洗滌粉、醋或強效化學性的清潔劑清潔機器。只可以簡單的使用軟布沾水來清潔。
- 5、為了獲得最佳的咖啡口味，請使用已過濾可飲用的水，我們建議每 2~3 個月對機器進行一次清除水垢的動作。
- 6、請勿使用調味咖啡或焦糖咖啡來沖泡咖啡。

電源線操作說明

- ※ 本機器附帶一條短的電源線（或可分離式電源線），以降低電源線過長容易纏繞或絆倒的危險。
- ※ 若採取謹慎操作，也可以使用較長分離式電源線或延長線。【儘可能不用】
- ※ 若使用較長分離式電源線或延長線，請注意以下事項：
 - 1、分離式電源線或延長線所標記之額定電壓功率至少要與機器的額定電壓功率一樣大。
 - 2、如果機器是接地型，延長線也應該是一個三相接地型。
 - 3、此外，延長線必須安置妥當，請勿橫過櫃台面或桌面，容易讓兒童拉扯或絆倒。

7-2、《Stop Function》停止功能

這個機器可以從選單上停止按鍵功能

7-3、《List of Accessories Supplied》配件

Manual：說明書

Water hardness test：水質測試紙

Access key to the water tank and service compartment door：水箱和服務門鑰匙

Cleaning brush：清潔小刷子

Power cord：電線

Lubricating oil：潤滑油

Door safety cut-out key：調整磨豆器可關掉電源之鑰匙

Decaling solution：除鈣劑

" Intenza " water filter：濾水器

7-4、《 Installing the Container Base 》底座安裝：

1、將滴水盤組和隔間抽屜移開，如下圖：

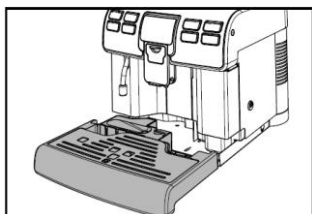

2、取鑰匙將側門打開，如下圖：

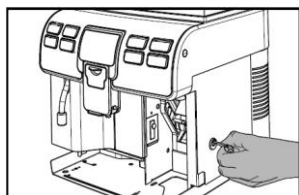

3、移開沖泡組，以手用大拇指壓住“PRESS”，往外方向取出，如下圖：

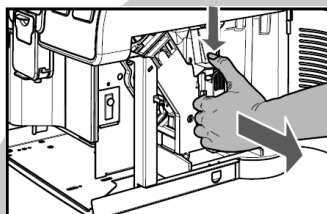

4、取出沖泡組下的小抽屜，如下圖：

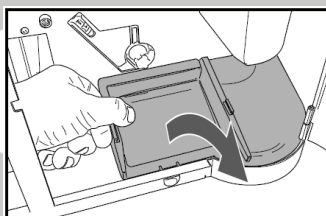

5、咖啡機以螺絲固定在底座上，如下圖：

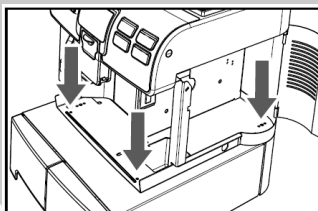

注意：固定底座之後，必須再次確定位置是否正確與牢固：

底座固定後，沖泡組、隔間抽屜裝回，關上側門

7-5、《Opening the Upper lid》 打開原物料安全上蓋

1、用鑰匙打開上蓋才能將原料裝入容器內，如下圖：

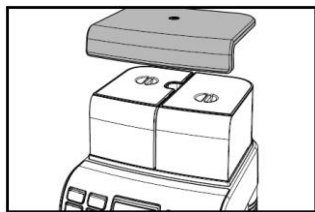
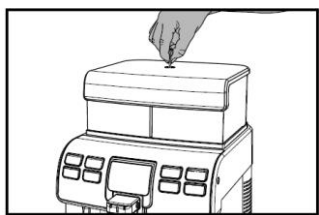

2、之後將上蓋移開，如上右圖：

這時候即可將水或咖啡豆裝入容器內

7-6、《Filling the Water Tank》 將水加入水箱

開機前請先將水箱加滿乾淨新鮮的水

注意：第一次使用機器必須將水箱清洗乾淨。這水箱只能加入新鮮乾淨的冷水，其他像蘇打水或液體等物質均不能倒入其中，如果加入這些東西將造成機器損壞。

1、移開上蓋

2、移開水箱蓋，如下圖：

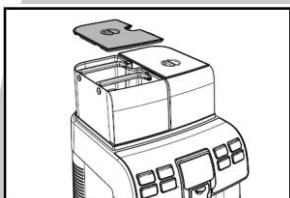

3、將水箱取下，如下圖：

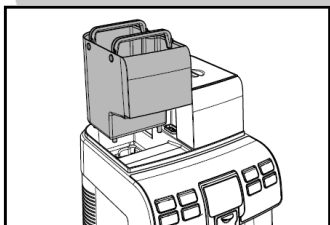

4、將水倒入水箱中，勿超過最大量(MAX)的容量，如下圖：

5、之後將水箱歸位

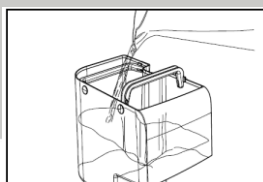

7-7、《Filling the Coffee Bean Hopper》將咖啡豆加入豆槽

注意：開機之前將足夠數量的咖啡豆放入豆槽內。這豆槽只能加入咖啡豆，咖啡粉或即溶咖啡等物質均不能加入其中，如果加入這些東西將造成機器損壞。

- 1、取下咖啡豆槽蓋子
- 2、將咖啡豆倒入咖啡槽內

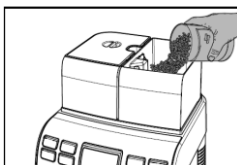

- 3、將咖啡豆槽蓋子蓋上

7-8、《Closing the Upper Lid》將原料槽上蓋關上

將原物料裝滿後和正常操作期間，必須將安全上蓋用鑰匙鎖起來，避免原物料髒汙。用專用鑰匙將安全上蓋鎖起來



7-9、《Electrical Connection》電源連接

注意：必須由專業人員確定電源與咖啡機電壓是否相符

7-10、《Setting the Language》設定語言(第一次使用)

第一次使用機器將要求選擇及儲存適合顯示在液晶螢幕上之訊息的語言，此可允許依據咖啡機使用國常用的參數調整飲品。

LANGUAGE
ITALIANO
ENGLISH
DEUTSCH
FRANÇAIS

- 1、可按 "CLEAN" 24 鍵或  20 鍵選擇語言，一般選擇英文【ENGLISH】
- 2、選擇完成按  3 鍵儲存
- 3、之後機器進入加熱系統

注意：如果第一次使用當加熱完成，會有少許的水灌注內部迴路做一次沖洗動作，過一會將自動停止。

7-11、《First Use-Use After a Long Period of Inactivity》第一次使用、長時間未啟動

為了做一杯完美的濃縮咖啡：

在第一次使用及長時間未使用【超過 2 星期】，做一次機器內部迴路沖洗動作。

以下兩個情況啟動機器內部迴路沖洗動作，將使你每次都沖泡出美味香濃的咖啡：

A) 第一次啟用

B) 機器超過 2 星期未啟動

1、將水箱取下清洗乾淨，再裝入新鮮乾淨的水

2、放一大容器在飲料出口

3、按 " 18 鍵，開始沖泡過程

4、機器將做一次沖泡動作，只有熱水釋出，等待整個過程結束，將大容器移開，清洗乾淨。

5、重複操作(2)至(4)的步驟 3 次，接著執行第 6 步驟

6、放一大容器在熱水出口下，如右圖 7：

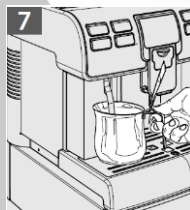

7、按 " 22 鍵，開始釋出熱水。

8、當熱水釋出完成，即可清空容器。

機器已清洗完成準備就緒

7-12、《Measuring and Adjusting Water Hardness》測量和調整水質硬度

為正確管理“INTENZA+”濾水器，及機器除鈣的頻率，測量水質硬度是很重要的

1、將隨機附送的水質硬度試紙浸泡在水中 1 秒。

注意：這個試紙只能用一次

2、檢查變色的格數，然後照表格，調整“INTENZA+”濾水器

3、機器的調整需依據以下這些數字設定：

HARDNESS 4 (硬水)

HARDNESS 3 (中度硬水)

HARDNESS 2 (軟水)

HARDNESS 1 (超級軟水)

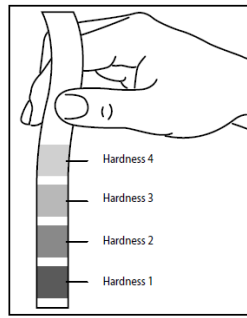

4、依據 9-1 章節進入程式模式設定機器，如下圖：

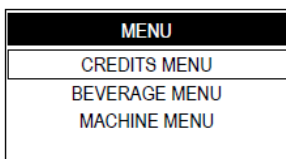

5、按 "CLEAN" 24 鍵選擇 "MACHINE MENU" 機器選單，如下圖：

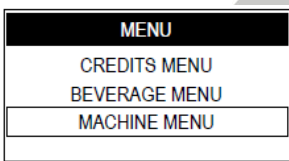

6、按 "☕" 18 鍵進入

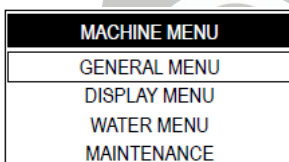

7、按 "CLEAN" 24 鍵選擇 "WATER MENU" 水的選單

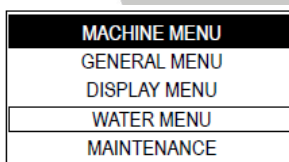

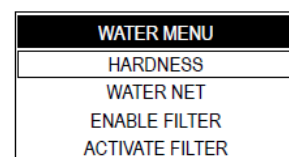

8、按 "☕" 18 鍵進入



9、按  18 鍵進入到“HARDNESS”選單

注意：本機器有一設定標準，符合大部分需求

HARDNESS
1
2
3
4

10、按  24 鍵，增大或按  18 鍵減少，以調整數值

11、按  18 鍵，已確定變更的數值。

7-14、《“INTENZA+” Water Filter》：裝置“INTENZA+”濾水器

裝置“INTENZA+”濾水器可以改善水質，也可以有效防止水垢堆積，為確保義式濃縮咖啡更香純，因此建議裝設“INTENZA+”濾水器，可向 Saeco 咖啡機經銷處購買。

注意：這個“INTENZA+”濾水器只有在機器不是外接水管時才能使用

警示：如要進行清除水垢動作之前必須先移除“INTENZA+”濾水器

注意：為了正確管理“INTENZA+”濾水器及知道清除水垢的頻率，測量水的硬度是非常重要的。

1、將“INTENZA+”濾水器從包裝袋取出，濾水器須按照定水質硬度測試結果設定。

用水質硬度試紙測試水的硬度，如要設定“Intenza Aroma System”請參考 8-14 章節。

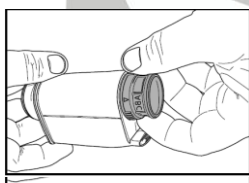

A= Soft water→軟水

B= Hard water(standard)→硬水(一般、標準)

C= Very hard water→超級軟水

2、“INTENZA+”濾水器垂直浸泡冷水中，(開口朝上)，輕壓兩側已排出空氣，如下圖：



3、進入程式系統(參考 9-1 章節)，如下圖：

MENU
CREDITS MENU
BEVERAGE MENU
MACHINE MENU

4、按 "CLEAN" 24 鍵，選擇 "MACHINE MENU" "機器選單" 如下圖：

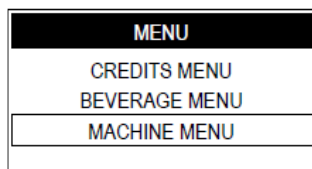

5、按 "☺" 18 鍵進到右圖，

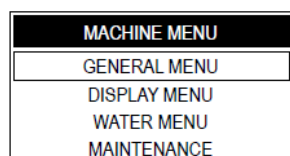

6、按 "CLEAN" 24 鍵，往下直到 "WATERE MENU" "水選單" 如下圖：

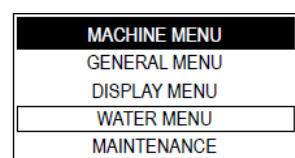

7、按 "☺" 18 鍵進入

8、按 "CLEAN" 24 鍵，往下直到 "ACTIVATE FILTER" "啟動濾水器"，如下圖：

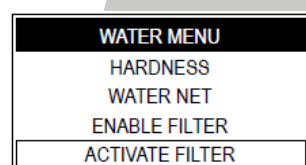

9、按 "☺" 18 鍵進入如下圖：



注意：如果要退出此程序可按 "☺" 23 鍵

10、按 "☺" 18 鍵繼續以下動作



11、自機器中拿出水箱，將白色小濾網取下，放在乾燥無灰塵的地方，如右下圖：

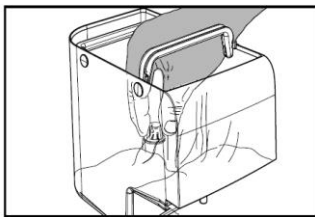

12、將“INTENZA+”濾水器放入空水箱中，必須壓到底，如下圖：

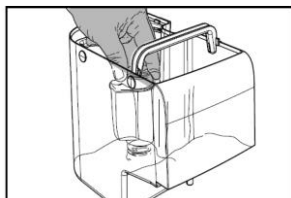

13、將水箱加滿新鮮乾淨的水放回機器。

14、按  18 鍵，確定已安裝新的“INTENZA+”濾水器。

15、移開滴水盤並倒空剩水放回原處，按  18 鍵，確定整個過程已完成，如下圖：

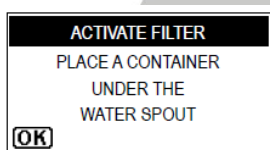

16、放一大容器在熱水出口

17、按  18 鍵，確定

等候機器停止釋出啟動“INTENZA+”濾水器必要的水，顯示幕如右：

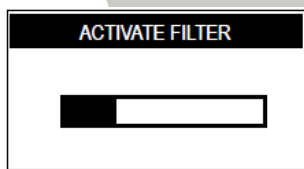

等待整個循環結束即可移開大容器

注意：整個過程結束後機器將回到製作飲料的頁面，如果沒有裝置“INTENZA+”濾水器，必須將先前取下的白色小濾網裝回水箱

7-15、《Adusting the Coffee Grinder》調整磨豆粗細度

- 警示：**
- 不可以在咖啡豆槽內放入咖啡豆以外的物質如：咖啡粉、即溶咖啡等。
 - 磨豆組或包含其活動的零件，可能導致危險，因此不將手指或其他物品放入其中。
 - 在咖啡豆槽內執行任何操作之前請務必將關閉機器拔除插頭。

本機器可依照您使用的咖啡豆在研磨粗細度上做部分的微調，為了可以進入到樺眼，進行調整時請使用側邊的調整桿。

- 1、將機器電源打開，用配件鑰匙將側門打開，用配件斷電鑰匙插入如下圖所示位置：
- 2、斷電鑰匙插入將使微動開關失去效力，如下圖所示：

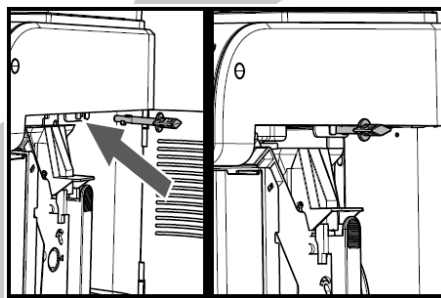

警示：使用斷電鑰匙解除安全微調是一個危險的動作，因此在調整後必須馬上移除。

- 3、移動操作桿，每次一格，然後沖煮 2-3 杯咖啡，去證實這個調整是否是您需要的
您可以參照以下的刻度去調整研磨的需求：

1— Fine Grind “細研磨”



2— Coarse Grind “粗研磨”

7-16、《Adusting the “Aroma” Amount of Ground Coffee》調整咖啡粉量

本機器允許調整設定每杯咖啡的粉量

注意：這個調整必須在咖啡機研磨動作停止及在每次沖煮咖啡前進行。

要進行任何調整請利用機器側門

- (1) 使用配件鑰匙將側門打開，如右圖：

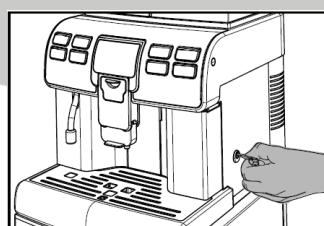

可以參照已經設定好的咖啡粉量設定：

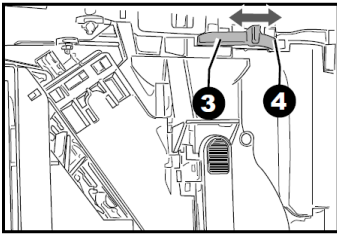

3— Minimum coffee amount (大約 7 克)

4—Maximum coffee amount (大約 11 克)

7-17、《Adjusting Brewed Products》調整沖泡飲料的量

這機器可以根據您的杯子大小調整沖煮咖啡的量

依據杯子的高度有兩種設定方法： 1 Numeric method (依數字設定的方法)
2 Visual method (依目視設定的方法)

Numeric method(依數字設定的方法)：

例如：

1、依照 9-1 章節進入程式系統，顯示幕顯示如下圖：

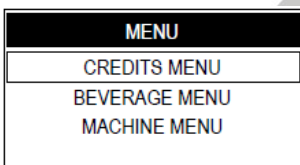

2、按 "CLEAN" 24 鍵，選擇 "BEVERAGE MENU" 飲料選單

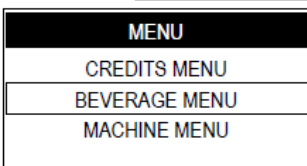

3、按 "☺" 18 鍵進入







4、按 "CLEAN" 24 鍵，選擇 "CAPPUCCINO"



5、按  18 鍵進入

CAPPUCCINO
PREBREWING
COFFEE TEMPERATURE
COFFEE LENGTH
MILK QUANTITY

6、按  18 鍵進入“PREBREWING”預泡選單：



7、按  24 鍵或  20 鍵去選擇想要的數值：【OFF】關閉預泡功能
【LOW】預泡時間短
【HIGH】延長預泡時間
再按  18 鍵，確定或離開程式

8、按  24 鍵選擇“COFFEE TEMPERATURE”咖啡溫度選項：

CAPPUCCINO
PREBREWING
COFFEE TEMPERATURE
COFFEE LENGTH
MILK QUANTITY

9、按  18 鍵進入

COFFEE TEMPERATURE
LOW
NORMAL
HIGH

10、按  24 鍵或  20 鍵去選擇想要的溫度：【LOW】低
【NORMAL】一般
【HIGH】高
再按  18 鍵，確定或離開程式

11、按  24 鍵選擇“COFFEE LENGTH”咖啡沖泡時間的選項：

CAPPUCCINO
PREBREWING
COFFEE TEMPERATURE
COFFEE LENGTH
MILK QUANTITY

12、按  18 鍵進入

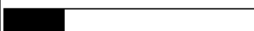
COFFEE LENGTH
 185

13、按 "CLEAN" 24 鍵或  20 鍵去選擇想要的數值，之後如上圖黑色長條會依設定的數值移動，然後旁邊的數字也會跟著改變，到想要的數值即可停止。

再按  18 鍵，確定或離開程式

14、按 "CLEAN" 24 鍵或  20 鍵去選擇 "MILK QUANTITY" 牛奶的量

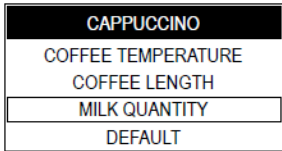

15、按  18 鍵進入

16、按 "CLEAN" 24 鍵或  20 鍵去選擇想要的數值，之後如上圖黑色長條會依設定的數值移動，然後旁邊的數字也會跟著改變，到想要的數值即可停止。

再按  18 鍵確定或離開程式

當這個階段完成，這飲料已經設定結束，我們建議測試這個單杯飲料設定的結果，如果要恢復原廠設定，必須依照以下步驟執行：

注意：每一個飲料都有原廠設定，而每一個原廠設定的飲料均可重設，但一次僅能重設一個飲料。去重設飲料必須到程式內部選單重新設定。

17、按 "CLEAN" 24 鍵選擇 "DEFAULT" 不履行的選項：

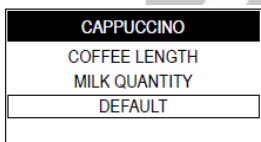

18、按  18 鍵進入

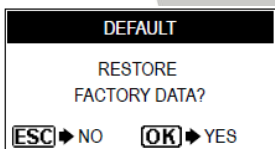

注意：這回復原廠設定是明確的，如要取消回復原廠設定可按  23 鍵

19、按  18 鍵確定

這飲料回復原廠設定已確定，可按  23 鍵離開或等一下機器將自動離開程式系統

Visual Method (依目測設定方法)

這個方法是由服務人員經由按鍵以目測的方式來設定飲料沖泡的時間。

(1) 進到程式系統參考 9-1 章節

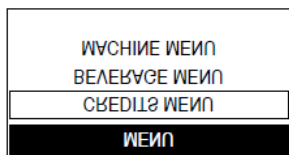

(2) 按 "CLEAN" 24 鍵選擇 "MACHINE MENU" 機器選項

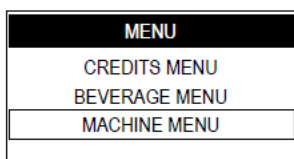

3、按 "☺" 18 鍵進入

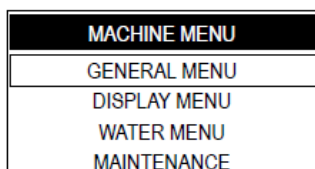

4、按 "☺" 18 鍵進入 "GENERAL MENU" 一般選項

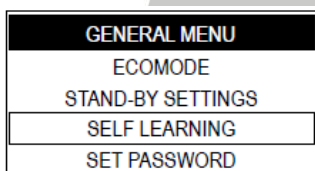

5、按 "CLEAN" 24 鍵選擇 "SELF LEARNING" 自我練習(自己設定)，按 "☺" 18 鍵進入

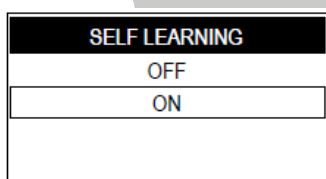

6、按 "CLEAN" 24 鍵選擇 "ON" (啟動)，按 "☺" 18 鍵確定。

按 "☺" 23 鍵離開程式系統

當這個功能已啟動，你可以按這個飲料鍵去設定想要的量???

7、放一個杯子在飲料出口

8、按 "☕" 20 鍵，直到 "MEMO" 出現在顯示幕上，將手指移開按鍵，這機器是一個新的程序。

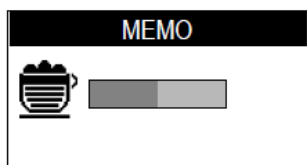

9、機器開始分配牛奶，"STOP MILK" 的訊息出現在顯示幕上，這個時候當想要的量已到達，即可

按 "☕" 23 鍵停止。

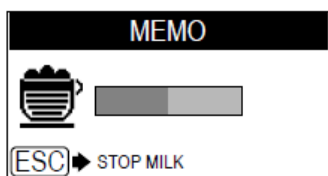

10、之後，機器開始分配咖啡，"STOP COFFEE" 的訊息出現在顯示幕上：

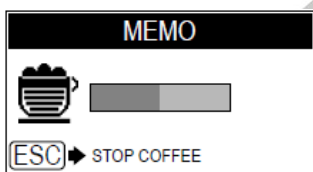

這個時候當想要的量已到達，即可按 "☕" 23 鍵停止。

現在這個 "☕" 20 鍵的飲料已設定完全，之後如再按此鍵，機器將沖泡出一樣量的飲料。

注意：這個程式之飲料沖泡的設定不包含 "AMERICAN COFFEE" (美式咖啡)和 "STEAM" (蒸氣)設定

當整個設定過程已完成，可以再進入程式至 "SELF LEARNING" 自我練習(自己設定)的地方 "OFF" 關閉這個設定，避免其他人更改設定。

八 MACHINE PROGRAMMING 程式設定

本機器可客製化飲品，根據客人的需要做一些設定的變化。

8-1、《Accessing the programming Mode》進入程式系統

依以下步驟進入程式系統：

1、關閉電源：如右圖：

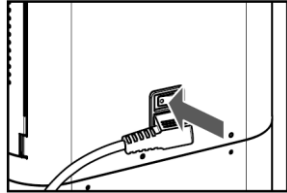

2、打開電源，如下圖：一會兒按右下圖順序打開程式系統：

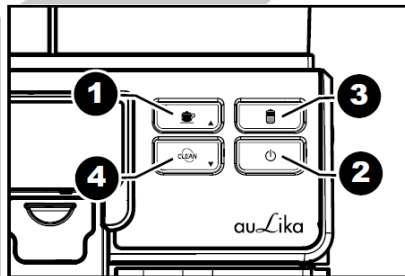
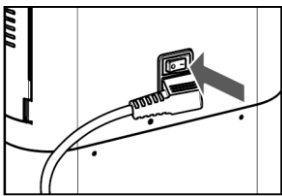

機器顯示幕將出現右圖訊息：

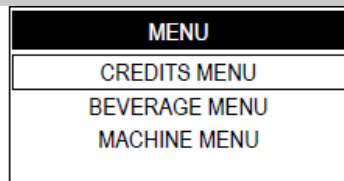

以下 8-3、8-4、8-5 等章節的功能均在這些選項裡面

注意：上述進入程式的情況在機器未加熱是可以進行的，但是例如：要清除水垢的時候機器將自動加熱完成此過程。

注意：如果 3 分鐘後沒有執行程式系統，機器將自動回到正常操作模式。

警示：這機器允許一組密碼的設定

警示：這密碼如設定(0000)是沒有效力的，它允許去重新設定一組新密碼，以保護機器。設定完成之後須重新以新的密碼再進入程式一次，方可完成，之後將以新密碼進入，但每次進入程式之前，顯示幕將顯示：

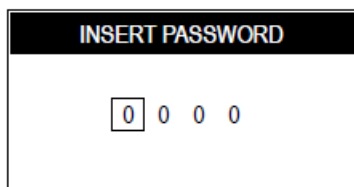

可在 8-6 章節設定

8-2、《Programming Controls》程式管理

當進入機器選單，機器上的按鍵有新的功能

 20 鍵，變更為往上▲翻閱按鍵

這個 20 鍵有以下 2 功能：

- 1、在選單時有翻閱的功能
- 2、當按“OK”選定其中一個功能此按鍵有更改參數功能。

 24 鍵，變更為往下▼翻閱按鍵

這個 24 鍵有以下 2 功能：

- 1、在選單時有翻閱的功能
- 2、當按“OK”選定其中一個功能此按鍵有更改參數功能。

 18 鍵，(OK)確定鍵

這個 18 鍵有以下 2 功能：

- 1 按此鍵選擇的功能將顯示在螢幕上
- 2 當確定更改設定參數時，這個鍵有確定“OK”的功能。

 23 鍵，“ESC”離開鍵

當程式不編輯不改變時，按此鍵可離開程式。

注意：再按一次此鍵將離開程式頁面

8-3、《Credits Menu》記帳選項【暫不啟用】

這個選項允許你去設定管理機器，以避開不希望得到的飲料沖煮，這個管理功能啟動不是為了熱水、熱牛奶、蒸氣等的供應，是以管理咖啡為基礎的飲料為主。



8-4、《Beverage Menu Beverage Menu》飲料選項

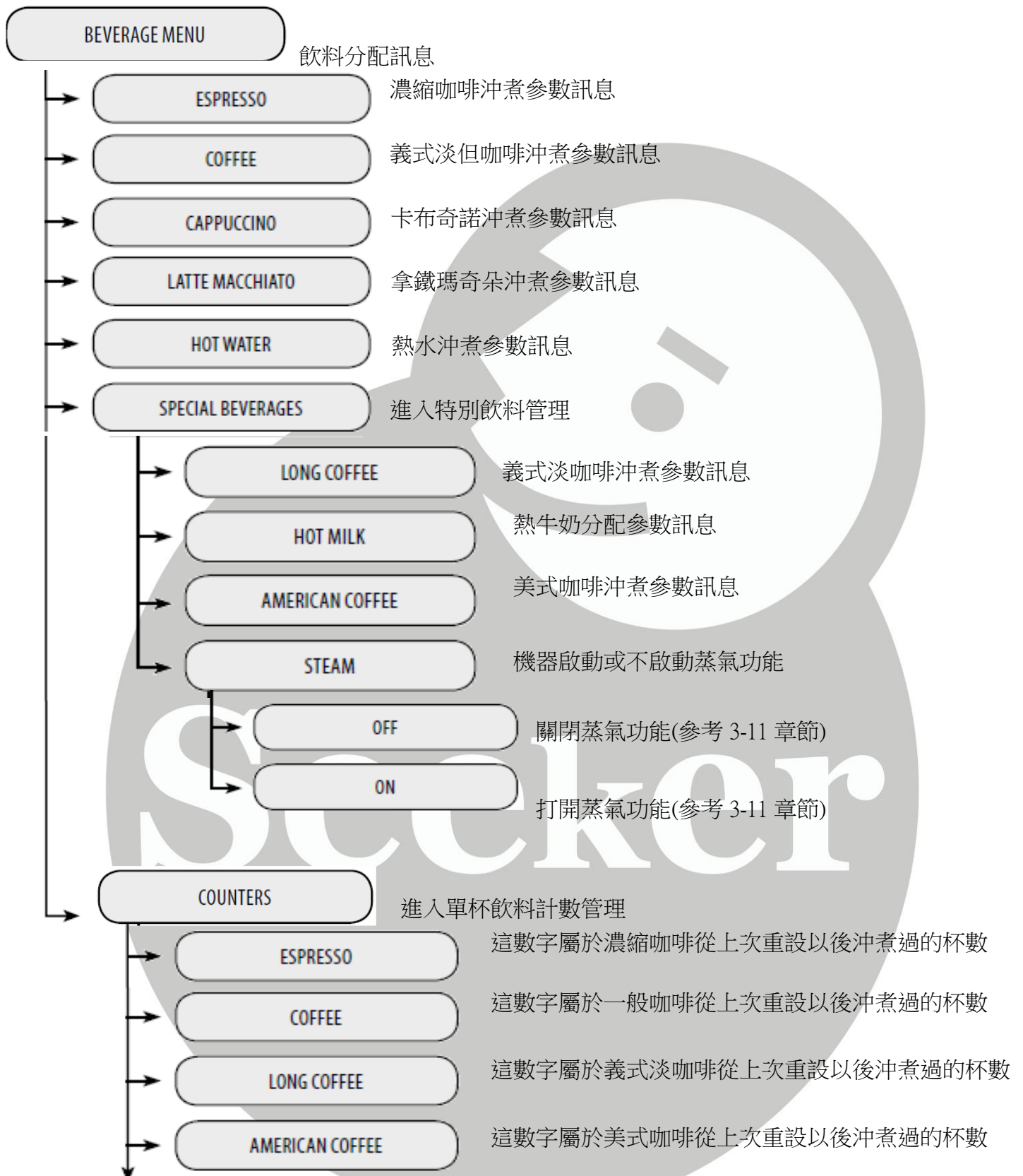

COUNTERS

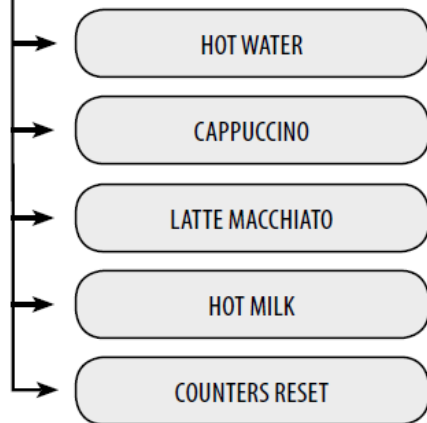

這數字屬於熱水從上次重設以後分配過的杯數

這數字屬於卡布奇諾從上次重設以後沖煮過的杯數

這數字屬於拿鐵瑪奇朵從上次重設以後分配過的杯數

這數字屬於熱牛奶從上次重設以後分配過的杯數

重設所有沖泡飲料的杯數

Beverage Parameters 飲料參數

以下是描述這些飲料可改變的參數

PREBREWING

Prebrewing：預泡功能

在沖煮咖啡之前，釋出少許水氣潤濕咖啡粉，釋出所有香氣，以沖煮香醇濃郁的咖啡。

OFF(關閉)：不啟動此功能

ON(打開)：啟動

HIGH(高)：延長時間，提升咖啡口味

COFFEE TEMPERATURE

這功能可以設定沖煮咖啡的溫度

LOW(低)：低溫

NORMAL(正常)：標準

HIGH(高)：高溫

COFFEE LENGTH

這個功能可以設定每一種以咖啡沖煮為飲料的咖啡量。在顯示幕設定黑色長條的增減，可明確設定咖啡沖煮的量。

MILK QUANTITY

這個功能可以設定每一種以牛奶為飲料的牛奶量。在顯示幕設定黑色長條的增減，可明確設定牛奶分配的量。【以“秒”計算】

這些設定是根據程式設定，是以牛奶為基礎的飲料。

WATER QUANTITY

當按熱水鍵時這個功能可以設定水量。在顯示幕設定黑色長條的增減，可明確設定牛奶分配的量。

DEFAULT

這個功能可以回復最出原廠設定的數值是根據當初設定的語言，如果執行這個功能，之後所有後來自己調整、設定的飲料數值將都被刪除。

8-5、《Machine Menu》機器選項

這個選項是屬於機器的計畫，可以允許一些普通操作、維護參數的設定

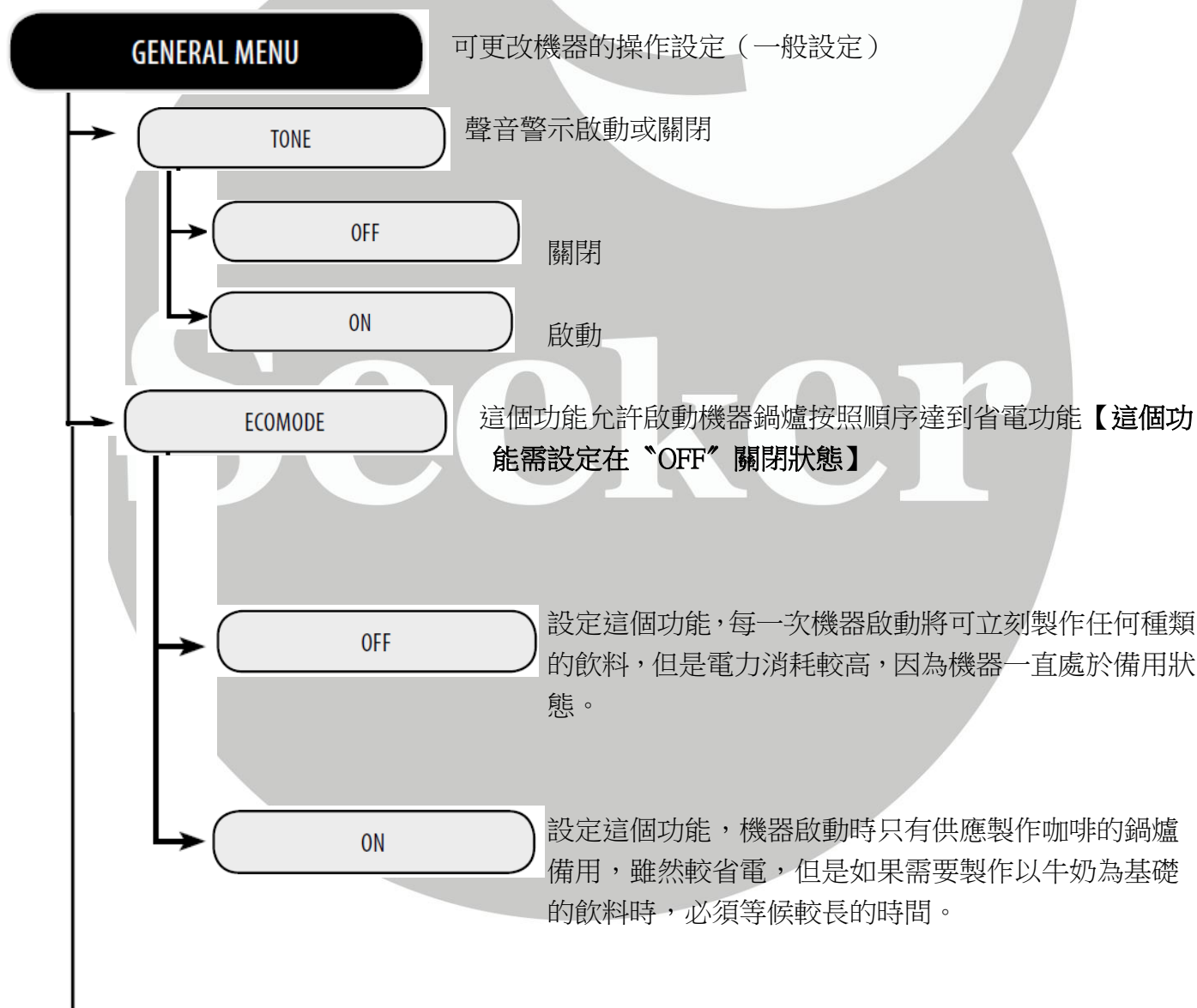

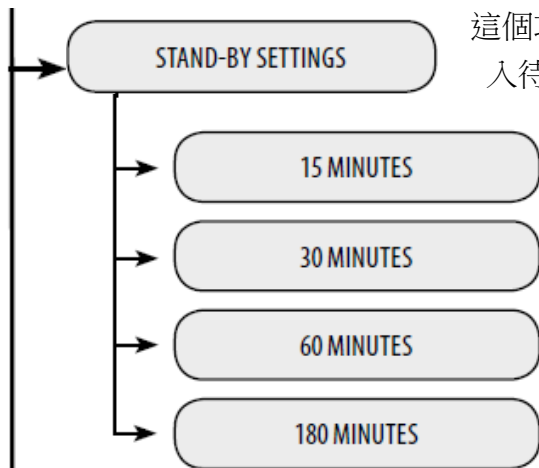

這個功能可設定 4 個時間間隔，在製作完最後一杯飲料後進入待機狀態 “stand-by”。

【如沒設定機器將在 30 分鐘後進入待機狀態】

一旦設定的時間到達機器將進入待機狀態

如果要使用機器只要按面板上任何一個按鍵即可。

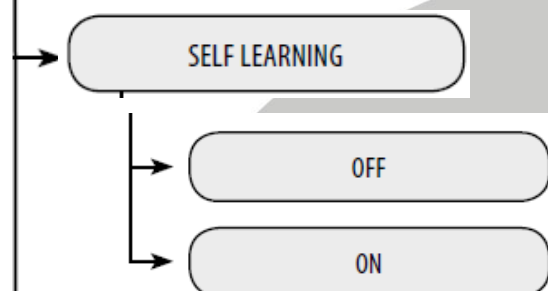

啟動自己練習製作咖啡量的功能

如果設定 OFF【關閉】這個功能不啟動。

如果設定 ON【打開】啟動這個功能，就可以利用杯子按一個鍵約 3 秒鐘後即可開始設定咖啡量。



這機器可以設定密碼以管理程式系統

注意：如果密碼設定為(0000)，將不會要求輸入密碼才能進入程式系統。

如果忘記密碼必須詢問原廠才能解碼。

DISPLAY MENU

在這裡可以設定顯示在螢幕上的語言及明亮度、對比等

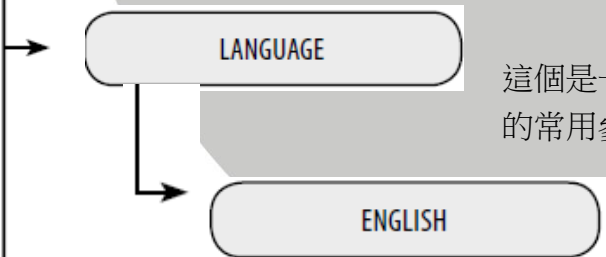

這個是一個重要基礎的設定，為了正確的調整咖啡機使用國的常用參數以正確調整飲品。

通常設定為英文顯示



螢幕明亮度設定，請依照室內明亮度調整設定。



螢幕對比設定，請依照室內明亮度調整設定。

WATER MENU

在這個選項可以依照正確的水質係數設定是為了沖泡咖啡

HARDNESS

更改水質軟硬度設定。

在這個“Hardness”功能，可以依據您使用在機器上的水質其軟硬度做設定，之後當其所使用的水量已到達，機器將要求做清除水垢動作。

WATER NET

啟動這個功能，此功能只適用裝置外接水管的機器

OFF

此設定適用使用水箱

ON

此設定適用使用外接水管

注意：這是一個精心裝置的功能，如果設定錯誤也許會導致機器故障。

如果“WATER NET”已正確裝置完成，則必須只選擇“ON”啟動這個功能。若使用其他指示將導致機器發生故障。

當選擇“ON”，“ENABLE FILTER”和“ACTIVATE FILTER”兩個功能將被隱藏起來沒得選擇。

ENABLE FILTER

去啟動或不啟動這個更換濾水器的提示功能

OFF 【關】：不啟動，將不會提示更換濾水器

ON 【開】：啟動，將會提示更換濾水器(當濾水器已裝置且啟動)

These functions are visible only if the “WATER NET” function is set to OFF.

如果“WATER NET”水連結裝置設定為 OFF，這些功能是淺顯易見的。

ACTIVATE FILTER

在濾水器已裝置或重新更換後(參考 8-15 章節)，則必須重新啟動。

MAINTENANCE

這個選項所有的功能設定是為了提供正確的機器維修保養

BREW GROUP CLEAN

沖泡器清洗循環設定(參考 10-5 章節)

DESCALING

這個功能是啟動和開始清洗水垢循環(參考 10-7 章節)

START DESCALE

開始清洗水垢

DESCALE WARNING

這個功能啟動，機器將在需要清洗水垢時提示訊息

OFF

不啟動

ON

啟動這個警示功能，當機器需要清洗水垢時，液晶螢幕將會出現警示訊息。

CAPPUCCINATORE CLEANING

利用這個清洗循環功能，清洗以牛奶做基礎的飲料之後卡布奇諾沖泡組的清洗動作。

START CLEANING

啟動這個功能。

WARNING CLEANING

啟動這個功能，當機器需要清洗時，液晶螢幕將會出現警示訊息。

OFF

不啟動警示這個功能。

ON

啟動警示功能，當機器需要清洗卡布奇諾製作組，液晶螢幕將出現警示訊息。

FACTORY SETTINGS

回復原廠設定

8-6、《密碼設定》

密碼設定必須經由服務人員設定，是為了預防未經授權的人員進入機器更改設定。
經由下列步驟進行設定：

1、進入程式，參考 8-1 章節

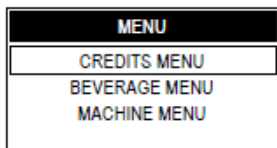

2、按 "CLEAN" 24 鍵，選擇 "MACHINE MENU" 機器選項

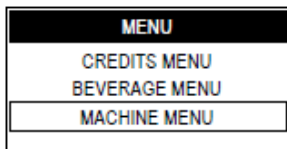

3、按 "☕" 18 鍵，進入

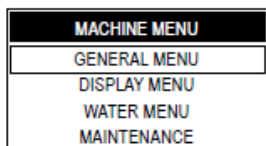

4、按 "☕" 18 鍵，進入到 "GENERAL MENU" 一般設定

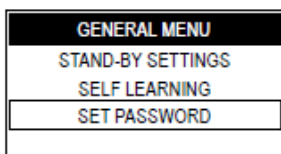

5、按 "CLEAN" 24 鍵，選擇 "SET PASSWORD" 設定密碼，按 "☕" 18 鍵進入

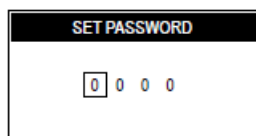

6、現在開始設定密碼

7、按 "CLEAN" 24 鍵或 "☕" 20 鍵，去設定想要的數字

8、按 "☕" 18 鍵，確定這個數字，然後再到另一個數字

9、執行 (7) 和 (8) 的步驟設定其他的數字

類似以下範例：

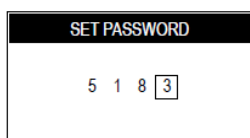

當最後一個數字設定時按 " 18 鍵後，機器即儲存此密碼，然後液晶顯示幕顯示以下訊息：

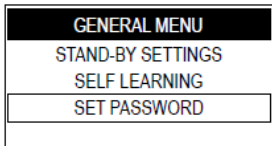

按 " 23 鍵多次，使顯示幕去到外面頁面，從現在開始每次進入這選項都必須輸入密碼。

九、清潔與維護 *CLEANING AND MAINTENANCE*

9-1、《Cleaning Intervals》清潔間隔

1、每當機器有顯示訊息時，即須執行的：

Emptying and cleaning the coffee grounds drawer 【清空和清潔咖啡渣槽】
Descaling 【清除水垢】

2、每個星期須執行的清潔事項：

Water tank cleaning 【水箱清潔】
Brew group cleaning 【沖泡組清潔】

3、每個月或已沖泡超過 500 杯咖啡時，需執行的清潔動作：

Thorough cleaning of the Cappuccino 【徹底執行沖泡組清潔】
Brew group lubrication 【沖泡組上油保養】
Coffee bean hopper cleaning 【咖啡豆槽清潔】

9-2、《Cleaning the Water Tank》清潔水箱：

水箱需要再裝水時，請先請洗水箱，再裝滿乾淨新鮮的水。

9-3、《Thorough Cleaning of the Cappuccinatore》徹底執行沖泡組清潔：

在清洗卡布奇諾組時，請用 Saeco 專用去垢劑，可向當地經銷商購買。



警示：燙傷危險，在供應熱水的同時可能有少許熱氣水花濺出，請小心使用。

1、確定卡布奇諾沖泡組正確的位置

2、參考 8-1 描述進入程式系統

3、按 "CLEAN" 24 鍵，選擇 "MACHINE MENU" 機器選單，再按 "☺" 18 鍵進入這選項。

4、按 "CLEAN" 24 鍵，選擇 "MAINTENANCE" 保養維修，再按 "☺" 18 鍵進入這選項，如下圖：

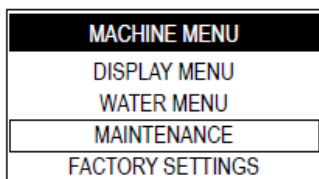

5、按 "CLEAN" 24 鍵，直到 "CAPPUCCINO CLEANING" 出現，如下圖：

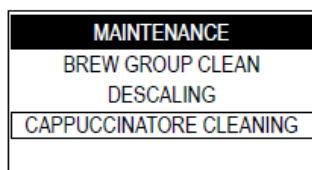

再按 "☺" 18 鍵確定，液晶螢幕出現，如下圖：

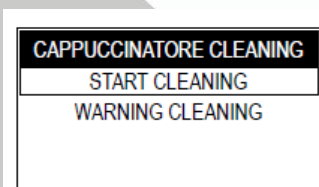

再按 "☺" 18 鍵確定，液晶螢幕出現，如下圖：

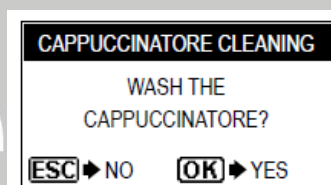

注意：如果整個操作過程已確實完整，即可按 "☺" 23 鍵，離開程式系統。

6、按 "☺" 18 鍵，開始沖泡組清潔循環過程。

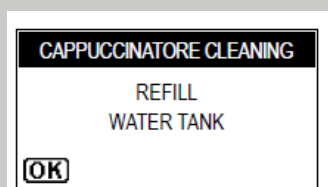

7、當液晶螢幕出現上圖訊息，水箱須加滿水，然後再按 "☺" 18 鍵

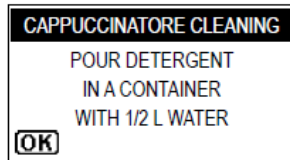

8、當液晶螢幕出現上圖訊息，取一容器裝滿乾淨的水，放入 2/1 包的清潔粉，如下圖：

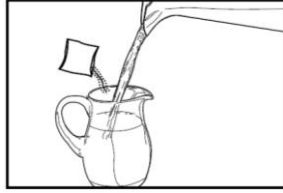

9、等一下使清潔粉完全溶解於水中，然後再按  18 鍵，液晶螢幕將出現下圖訊息：

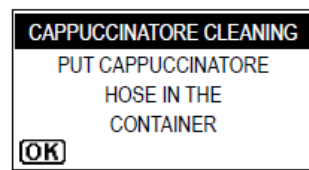

10、將清洗管子插入容器內。

11、按  18 鍵，確定。

注意：這個清洗溶液是不可飲用的

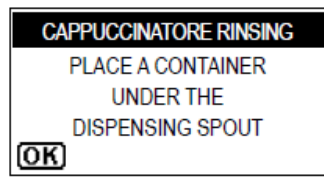

12、放一個至少可以裝約 1 公升水的空容器在飲料出口處，然後按  18 鍵確定。

13、機器將做一次卡布奇諾組清洗循環動作。

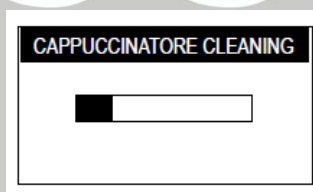

14、等這個循環自動結束，當這循環結束後，液晶螢幕將出現下圖訊息：



15、將水箱清洗乾淨再裝滿新鮮乾淨的水，按  18 鍵確定。

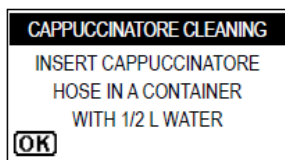

16、當液晶螢幕出現上圖訊息，將容器徹底清洗乾淨，之後將其裝滿 1/2 乾淨新鮮的水，將清洗管子插入其中，將為清洗之用。

17、另取一個空容器，將其放在飲料出口處。

18、將抽吸管子插入裝滿 1/2 乾淨新鮮水的容器中，按  18 鍵確定。

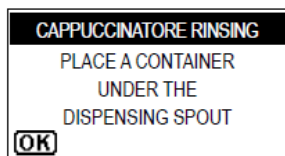

19、放一空容器在飲料出口處，按  18 鍵確定。

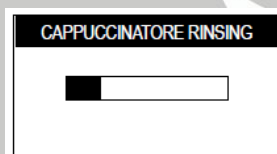

20、機器將執行一次卡布奇諾清洗過程，液晶顯示幕將出現如上圖。

21、直到整個過程自動結束，機器將回到正常操作模式。

22、將全部的卡布奇諾製作組的零件全部清洗一次（如 5-4）。

9-4、《Brew Group-Weekly Cleaning》沖泡組-每星期清潔【這個沖泡組至少每個星期清洗一次】

1、將機器關機並拔除插頭

2、移開滴水盤和咖啡渣盒，如右圖：

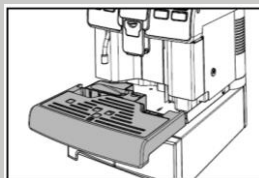

3、取鑰匙打開服務門，如下圖：

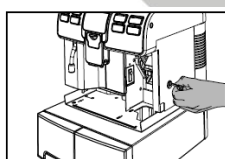

4、移開沖泡組：壓沖泡組《PREE》的位置，然後往後拉出，如下圖：

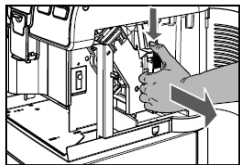

5、將沖泡組拿至水龍頭下沖洗乾淨，如下圖，尤其濾網部分需注意清洗乾淨，預防濾孔阻塞。

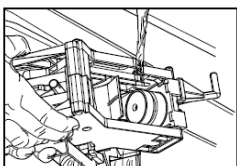

6、取下位於機器內部的集粉盒，如下圖：

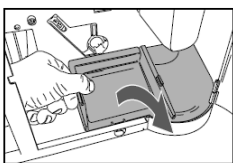

7、清洗乾淨之後將其歸位，如下圖：

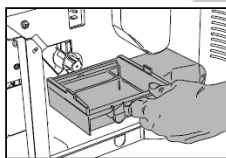

8、檢查沖泡組，兩個三角形標示必須相對，如下圖，如它們沒有吻合就必須依照以下，第9調整。

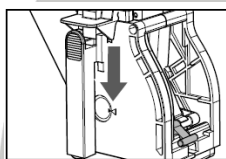

9、如下圖，將提起之拉桿往下壓至沖泡組底部即可。

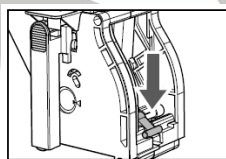

10、確定下圖箭頭指之零件是在正確的位置，檢查時可按壓《PREE》的位置。

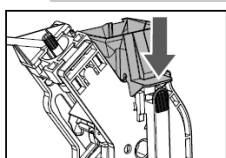

11、待上述9、10兩處沖泡組零件均檢查完整，可將其歸位，握住沖泡組，不可壓沖泡組《PREE》的位置，直接往內推即可。

12、將咖啡渣槽、滴水盤歸位後，即可關閉服務門。

9-5、《Cleaning the Brew Group with "Coffee Clean Tablets"》使用咖啡清潔錠，清潔沖泡組

約一個月或者製作大約 500 杯的咖啡後，作一次使用“咖啡清潔錠”清潔沖泡組，這個清潔過程只針對沖泡組，這些清潔、維護用品可至各地經銷商購買。

注意：這咖啡清潔錠並不能完全除垢，如需完整除垢仍需使用 Saeco 除垢清潔劑。

整個沖泡組請洗過程式不能中斷的，請不要離開機器。

清潔過程如下：

1、進入程式（參考 8-1）

2、按 "CLEAN" 24 鍵，然後選擇“MACHINE MENU”機器選項；在按 "☕" 18 鍵，進入選項。

3、按 "CLEAN" 24 鍵，然後選擇“MACHINE”。

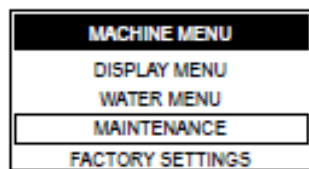

4、按 "☕" 18 鍵，進入這個選項。

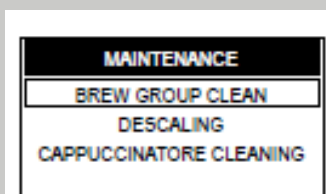

5、按 "☕" 18 鍵，開始沖泡組清潔循環

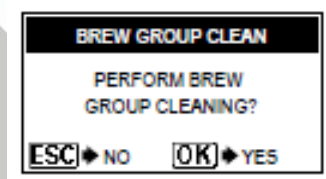

警示：如果這個操作是確定執行，那過程是必須確實完成。不執行可按 "★" 23 鍵離開。

6、按 "☕" 18 鍵，開始沖泡組清潔循環。液晶顯示幕出現以下訊息“取出沖泡組”

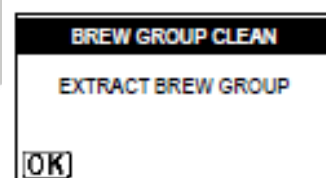

7、移開滴水盤和沖泡組隔間抽屜，如下圖：

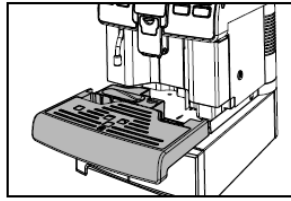

8、打開服務門，如右圖：

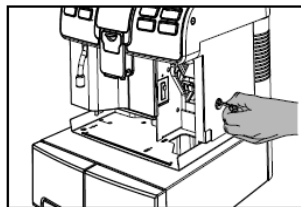

9、將沖泡組移出，如右圖：

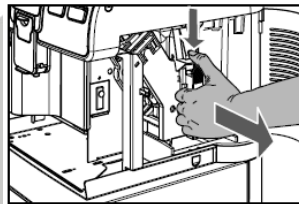

10、按  18 鍵，確定移開沖泡組。

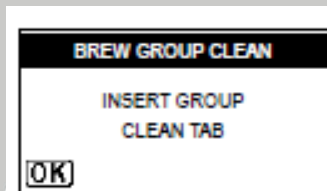

11、放一顆清潔錠於沖泡組內如下圖，之後將沖泡組放回機器，確定所有的設備零件均已歸位，關上服務門。

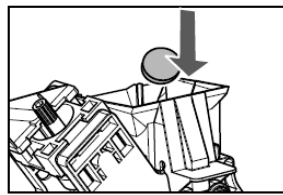

12、按  18 鍵確定。

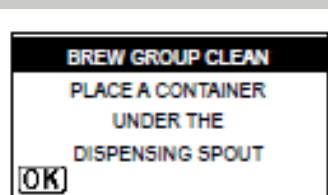

13、放一容器在咖啡出口處，按 "☕" 18 鍵確定。

14、機器將自動完成整個清洗過程。

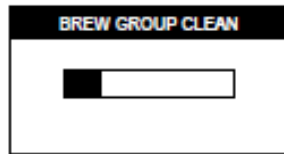

注意：待整個清洗過程結束，機器將回到正常操作模式。我們建議取下沖泡組拿至水龍頭下使用清水再仔細沖洗一遍。

9-6、《Brew Group Lubrication》沖泡組上油保養

約一個月或者製作大約 500 杯的咖啡後，將沖泡組上油保養。

注意：如果要知道已製作咖啡的杯數，可在程式之“BEVERAGE MENU”飲料選項中之“COUNTERS”計數查詢。

在上油之前請先將沖泡組清洗乾淨，可參考 9-4 沖泡組-每星期清潔的步驟。

1、使用 Saeco 咖啡機專用潤滑油，如右邊兩圖，在箭頭所指沖泡組兩側的軌道上均勻的塗上潤滑油。

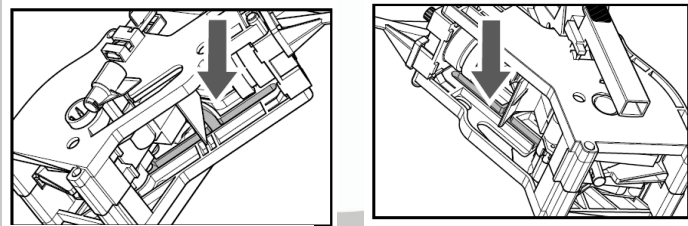

2、如右邊沖泡組箭頭所指位置軸的部位也必須上油。

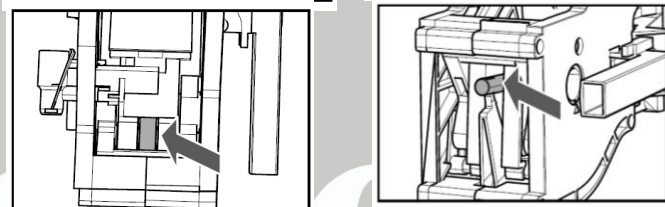

3、將沖泡組歸位，不可壓“PRESS”的位置，直接推回原處。

4、將滴水盤和沖泡組隔間抽屜歸位，關上服務門。

機器運作所使用的水，自然含有一些水垢成分。若不定期清除將會產生阻塞機器內部水和咖啡迴路的問題。

Saeco 咖啡機具有先進的電子設備，當機器需要清除水垢時，機器會以清楚的圖示指示，您只需按照以下步驟進行操作即可。

若不清除水垢，您的機器將無法正常運作，而此類維修不列入保固範圍。

僅可使用 Saeco 的除鈣產品，其配方可使機器在使用期間，擁有更好的操作性能。使用方法若正確還能避免沖煮飲料之口味改變。

這除鈣劑或保養工具可洽當地經銷商購買。

警示：

不能飲用除鈣劑，或者在使用除鈣劑清除水垢過程未完成所釋出的任何飲品切忌也不能飲用。決不可用“醋”清除水垢。

1、打開機器，等機器自動清洗及加熱完成。

警示：在加入除鈣劑之前，必須先自水箱取出“Intenza”過濾器。

2、進入程式（參考 8-1）

3、按 "CLEAN" 24 鍵，然後選擇“MACHINE MENU”機器選項；再按 "☕" 18 鍵，進入選項。

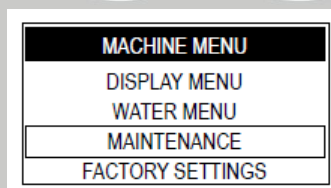

4、按 "CLEAN" 24 鍵，選擇“MAINTENANCE”，再按 "☕" 18 鍵，進入選項。

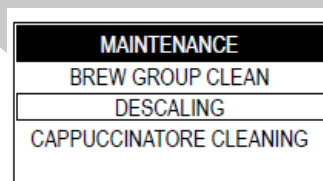

5、按 "CLEAN" 24 鍵，選擇 "DESCALING"；再按 "☕" 18 鍵，進入選項。

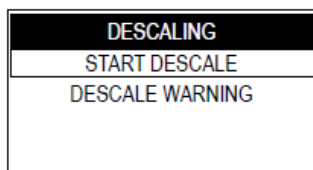

6、選擇 "START DESCALE" 開始清除水垢；再按 "☕" 18 鍵，進入選項。



注意：如果確認這個選項，就必須完成以下的所有步驟。如果不執行可按 "★" 23 鍵離開。

7、按 "☕" 18 鍵開始整個循環 DESCALING cycle。

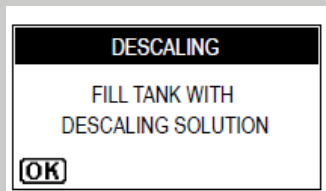

8、取下水箱將整瓶除鈣劑放入並將水箱加滿新鮮的水，如下圖：

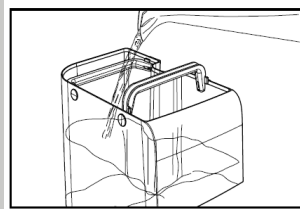

9、將水箱歸位，按 "☕" 18 鍵

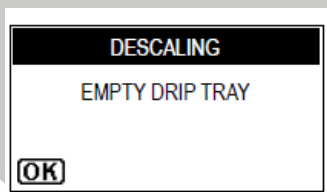

10、液晶螢幕出現上圖訊息時，將滴水盤取下傾倒乾淨，再歸位。如右圖：

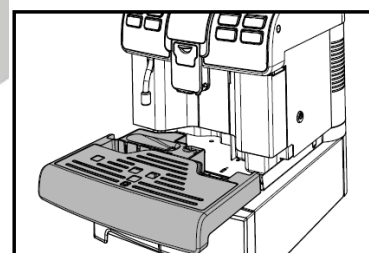

按 "☕" 18 鍵

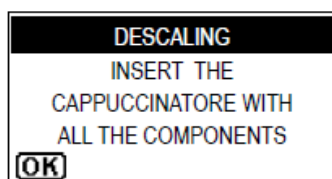

11、將完整之卡布奇諾製作組插入咖啡機器中並移開飲料出口，如下圖：

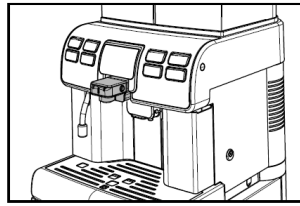

按 "☕" 18 鍵

注意：將卡布奇諾製作組之吸管取下，在進行除鈣過程時必須保持分離。

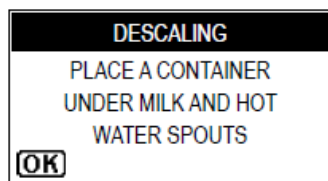

12、放一個容器在熱水出口和另放一個容量較大（至少 1.5 升）的容器在卡布奇諾製作組，如下圖：

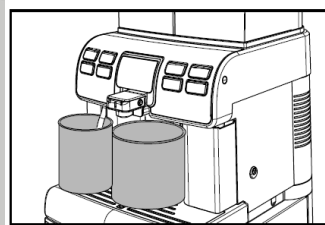

按 "☕" 18 鍵

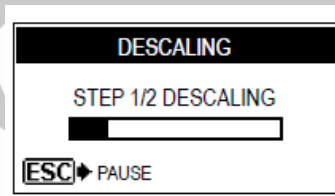

注意：如果您沒有大容量的容器，可以在容器快滿時按 "★" 23 鍵暫停，等容器清空後將容器放回，再按 "☕" 18 鍵一次，重新啟動也可以。

13、這時候機器將開始排出除鈣溶液，以上圖進度調顯示進度。

14、當溶液已從水箱排空，機器將要求清空水槽並用可飲用的水清洗乾淨。

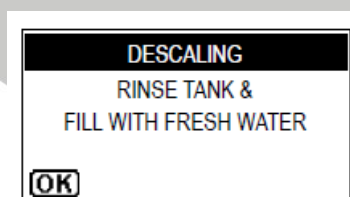

15、將水箱徹底清洗乾淨並加滿新鮮可飲用的水。

16、將水箱放回機器，按  18 鍵。

17、清空用來收集機器排出液體的容器。

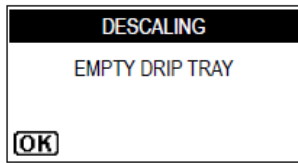

18、將滴水盤內的液體清除乾淨，再將其放回。按  18 鍵。

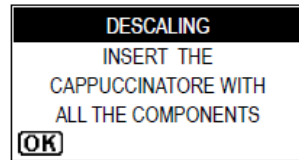

19、檢查卡布奇諾製作組已在機器上，按  18 鍵。

20、放一個容器在熱水出口和另放一個容量較大的容器在卡布奇諾製作組，按  18 鍵。

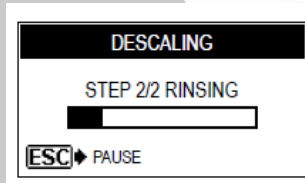

21、咖啡機開始沖洗程序。

注意：沖洗過程需要機器已設定的水量，這樣才能優化整個沖洗過程，以保證飲品最佳的沖煮條件，如果在沖洗過程機器要求為水箱注入清水屬於正常現象，是整個沖洗過程的一部份。

注意：沖洗過程可按  23 鍵暫停，再按  18 鍵一次，即可重新啟動，這時可以清空容器或者暫時離開。

22、等沖洗過程完成後，機器將進行加熱及沖洗程序，之後即可正常製作飲料。

23、清空用來收集機器排出液體的容器，之後將飲料出口裝回。

24、咖啡機已準備就緒，可以正常使用。

請注意：

- 清遵照經銷商/或當地法規處理除鈣劑。
- 完成除鈣程序後：

1、請依照「清潔與保養」章節中關於「沖煮系統」描述清洗沖煮系統。

2、請在流動的水下清洗卡布奇諾組。

除鈣程序完成後，建議清空滴水盤

10、TROUBLESHOOTING 故障排除

問題	原因	解決方法
機器無法啟動	插頭未插入插座或機器開關在“0”的位置。	將插頭插入插座或將機器開關開啟在“I”的位置。
咖啡不夠熱	咖啡杯是冷的	可作溫杯動作
咖啡“crema”不夠 【請看請注意】	咖啡豆烘焙過度、咖啡豆混合比例不對、研磨過粗、不新鮮	可更換咖啡豆或者調整咖啡豆研磨粗細度。
機器加熱時間過久，或熱水管出水量太少	水垢阻塞機器內部迴路	請為機器去除水垢。
卡布奇諾組在釋出鮮奶時會形成泡泡	吸管未正確連接或未完全插入卡布奇諾組	請檢查吸管或將管子正確連接。
當吸管在吸入牛奶時有蒸氣從卡布奇諾組釋出	容器內已沒有牛奶	檢查容器是否還有鮮奶。如有必要再將其加滿，或換一個已加滿牛奶的容器。
無法取下沖泡器	沖泡器沒有在正確的位置 已先將分隔抽屜放進機器	開啟機器，關上服務門，機器將自動回到正確的位置。 取出沖泡組前先取出分隔抽屜。
機器研磨咖啡豆，但是沒有咖啡出來 【請看請注意】	沖泡組髒了 飲料出口髒了	清潔沖泡組。 清潔飲料出口。
咖啡太淡 【請看請注意】	咖啡粉量太少	調整咖啡粉量。
沖泡時間過慢 【請看請注意】	咖啡研磨過細 沖泡組髒了	調整咖啡研磨粗細度或更換咖啡豆。 清潔沖泡組。
飲料出口滲漏咖啡	飲料出口堵塞或不在正確位置	清潔飲料出口或將飲料出口調整在正確位置。

“請注意”：在更換咖啡豆或者首次使用咖啡機，這些狀況都是正常的

若出現上述表格未提及的問題，或建議的方法無法解決，可連絡服務專員。

11、技術規格

製造商有全隊本產品的技術規格做出變更

額定電壓-額定丁功率-電源-----請查看服務門內部標籤

外殼材料-----耐熱塑膠/金屬

尺寸（寬x高x深）公分-----33.4x57.4x45.2

重量-----22 公斤

電源線長度-----1.2 公尺

水箱容量-----4 公升

咖啡豆槽容量-----1 公斤

咖啡渣容量-----40 顆

操作面板-----在前面

泵壓-----15 巴

安全裝置-----保險絲

11、丟棄

- 包裝材料可回收
- 咖啡機：拔出咖啡機電源插頭並切斷電源線
- 將咖啡機送至服務中心或公共廢棄物處置中心

本產品符合歐洲指令 200/96/EC



本產品及其包裝上的標誌

顯示不能以家庭垃圾處理，用戶必須將咖啡機送至專門的電子和電

器回收點回收。